



# Catalogo 2018



Riscaldamento  
Elettroinsetticidi  
Asciugacapelli  
Igiene mani  
Zootecnia

# LAVORIAMO PER UN MONDO MIGLIORE

Le prime domande che ci poniamo quando iniziamo lo studio di un progetto sono: è possibile conseguire l'obiettivo attuando il massimo risparmio energetico, evitando dispersioni di materiali, impiegando tempi più contenuti?

Ancora: la salute dell'utente trarrà beneficio dall'impiego del prodotto? La sua fatica sarà alleviata?

Queste considerazioni, che per altre Aziende possono rientrare nel semplice computo economico, qui alla MO -EL costituiscono la filosofia di base. E solo quando le risposte sono affermative passiamo alla fase di realizzazione.

## ECOLOGIA

I nostri prodotti rispettano l'ambiente sia durante il processo di fabbricazione che durante la loro vita lavorativa, non emettono né radiazioni né onde elettromagnetiche nocive, non usano sostanze chimiche o veleni.

Abbiamo cura di limitare il numero dei particolari costituenti gli apparecchi e selezionare i materiali impiegati, in modo da evitare gli sprechi e incrementare la possibilità di recupero al momento della loro dismissione.

Questa attenzione si estende agli imballaggi (cartone riciclato) ed involucri.

## SICUREZZA E QUALITÀ

L'ulteriore priorità assoluta di MO-EL riguarda la ricerca e l'impiego di tecnologie che siano in grado di offrire i massimi livelli di sicurezza e qualità.

I nostri prodotti subiscono collaudi severi all'interno dell'Azienda, per venire poi testati presso i grandi laboratori degli Istituti di certificazione (IMQ in Italia, EtI in USA, ecc.).

La certificazione ISO 9001 attesta l'elevato standard qualitativo raggiunto da MO-EL.



MADE IN ITALY



# AZIENDA

## MO-EL: L'ECOLOGIA E LE PERSONE



E' dal 1982, anno di fondazione, che **CARLO BERTANI** non smette di stupire.

Infastidito dagli insetti sulle colline dell'Iran, si era messo in testa di **eliminare sul serio le zanzare**, per poter lavorare in tranquillità.

Così è nata CRI CRI, la prima vera trappola a scarica elettrica: solida, pratica, ma soprattutto **efficace**. Ancora oggi, in ITALIA e nel MONDO, chi vuole **davvero vincere contro le zanzare**, non può fare a meno di CRI CRI e di tutta la sua linea di trappole, a carta collante e ad aspirazione, sino all'ultimo nato: MOON, una meravigliosa soluzione valida anche per i nostri terrazzi e giardini.

Il Riscaldamento ad Infrarossi e la linea Igiene sono le altre passioni di "famiglia", dagli anni 2000 MO-EL ha sviluppato una gamma di prodotti che si distinguono per affidabilità, efficacia, estetica.

Oggi MO-EL mantiene i tratti della manifattura Reggiana con lo sguardo al futuro e ha aperto la sua nicchia di mercato in oltre **80 PAESI NEL MONDO**, in cui esporta orgogliosa non solo i suoi prodotti, ma anche la parte migliore del

**Made in ITALY.**



**MO-EL** nel MONDO



Portogallo  
Spagna  
Francia  
Belgio  
Olanda  
Svizzera  
Austria  
Germania  
Grecia  
Cipro  
Malta  
Turchia  
Islanda  
Finlandia  
Svezia  
Danimarca  
Norvegia  
Ungheria  
Repubblica Ceca  
Slovenia  
Croazia  
Albania  
Polonia  
Estonia  
Lettonia  
Slovacchia  
Ucraina  
Lituania  
Macedonia  
Montenegro  
Serbia  
Moldavia  
Kazakistan  
Kirghizistan  
Georgia  
Bulgaria  
Romania  
Gran Bretagna  
Irlanda  
Kosovo  
Bosnia  
Emirati Arabi Uniti  
Oman  
Arabia Saudita  
Kuwait  
Pakistan  
Israele  
Giordania  
Libano  
Marocco  
Algeria  
Sud Africa  
Burkina Faso  
Senegal  
Libya  
Singapore  
Indonesia  
Hong Kong  
Sri Lanka  
Vietnam  
Brasile  
Canada  
Australia  
Nuova Zelanda  
Giappone



# INDICE GENERALE

## RISCALDAMENTO

<b>FIORE BLACK</b>	766N - 766NC - 766NP - 767N - 767NC - 767NP	6
<b>LUCCIOLA</b>	799 - 798 - 797	8
<b>PETALO</b>	722W - 728 - 728W - 728WP	9
<b>GIROSOLE</b>	769T - 769NS - 769N	10
<b>AMERICAN BAR</b>	739	11
<b>HATHOR LOW GLARE WHITE</b>	791LGW - 792LGW - 793LGW	12
<b>HATHOR</b>	79104 - 79204 - 79304	14
<b>SHARKLITE</b>	712N - 718N	15
<b>ACCESSORI</b>	9001 - 9002 - 9003 - 9004 - 005006 - 005139	16
<b>CRONOTERMOSTATI</b>	9005ED - 9006ED - 9007ED	16
<b>SUPPORTI DA TERRA</b>	4463B - 4463 - 2473 - 4464	17
<b>GUADALUPA</b>	784G	18
<b>HOT - TOP</b>	9815 - 9818 - 9824 - 9832 - 9815S - 9818S - 9824S - 9832S	20
<b>HOT - TOP TRIFASE</b>	9830 - 9845	22
<b>HOT - TOP DIMMER</b>	9815D - 9818D - 9824D - 9832D - 9815SD - 9818SD - 9824SD - 9832SD	24
<b>BLACKLIGHT II</b>	7815P - 7818P - 7824P - 7832	26

## ELETTROINSETTICIDI A SCARICA ELETTRICA

<b>INSECTIVORO FLUO</b>	368FR - 368FG	32
<b>CRI-CRI FLUO</b>	300FR - 300FG - 309FR - 309FG	32
<b>CRI-CRI</b>	300N	34
<b>CRI-CRI</b>	304	35
<b>CRI-CRI</b>	309	36
<b>CRI-CRI</b>	305E	37
<b>CRI-CRI</b>	308A	38
<b>CRI-CRI</b>	307A	39
<b>CRI-CRI</b>	308E	40
<b>CRI-CRI</b>	307E	41

## ELETTROINSETTICIDI A CARTA COLLANTE HACCP

<b>MO-STICK INOX</b>	372	44
<b>MO-STICK PROFESSIONAL</b>	397	45
<b>MO-FLY</b>	701	46
<b>MO-BUTTERFLY</b>	700	47
<b>MO-PLICK</b>	399	48
<b>MO-PLICK ARABESQUE</b>	398A	48
<b>MO-PLICK INOX</b>	398R	49
<b>MO-PLICK SLIM WHITE</b>	398W	50

ASCIUGACAPELLI  
RISCALDAMENTO  
ELETTROINSETTICIDI  
IGIENE PER LE MANI

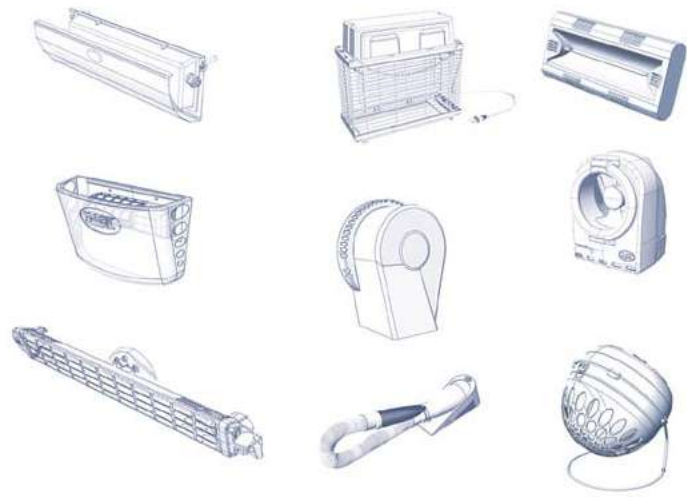

## ELETTROINSETTICIDI AD ASPIRAZIONE

**MOON** 3688B  
**INSECTIVORO BASIC** 361B  
**INSECTIVORO STERILIZER** 363G  
**INSECTIVORO** 368G  
**KYOTO** 396A  
**DRAGONFLY** 7216 - 7228 - 7220 **MINIGEKO** 7103  
**PLUG-A** 7000A - 7000R

52  
54  
55  
56  
57  
58  
59

## IGIENE MANI / ASCIUGACAPELLI

**ASCIUGAMANI** 315  
**WHITE DRAGON** 715  
**STEEL DRAGON** 716  
**BLOW** 725  
**BORA** 726  
**TWIST** 734 - 734G  
**FIVE STARS** 329TR  
**ELEPHON** 320TC  
**ELEPHON** 320TR  
**FURBÌ** 720  
**MISTRAL** 379  
**TRICKY DRYER** 744

61  
62  
63  
64  
65  
66  
67  
68  
69  
70  
71  
72

## ZOOTECNIA

**CRI-CRI** 308A  
**CRI-CRI** 307A  
**CRI-CRI** 308S  
**TURBINE** 30602  
**CHIOCCIA ARTIFICIALE** 778R  
**QUADRO ELETTRICO** 779 - 779C - 779S - 779CS

76  
77  
78  
79  
81  
82

## LISTINO E RICAMBI

85

# RISCALDAMENTO INFRAROSSI

MO-EL SpA dispone della più completa gamma di lampade ad infrarossi sul mercato, da 600W a 6000W. Tutti i nostri Riscaldatori ad Infrarossi sono "prodotti connessi all'energia", pertanto sono stati studiati e progettati con l'obiettivo di ridurre il consumo energetico e l'inquinamento, come richiesto dalla Direttiva 2009/125 / CE e continuamente migliorati nelle prestazioni, come prescritto dal Regolamento della Commissione 2015/1188. I riscaldatori elettrici che funzionano per irraggiamento riscaldano solo le superfici dove dirigono i raggi infrarossi e non l'aria o lo spazio circostante, il loro scopo è raggiungere e mantenere un determinato comfort termico per le persone tramite irraggiamento termico. In questo modo, usano molto meno energia elettrica di tutti gli altri riscaldatori, che hanno invece bisogno di riscaldare non direttamente le persone ma l'intero ambiente interno. I riscaldatori ad irraggiamento installati con lo scopo di raggiungere e mantenere un determinato comfort termico per le persone, devono essere installati a una distanza dalle persone che dipende dalla lunghezza d'onda e dalla potenza di ciascun modello, come indicato con una buona approssimazione nel catalogo e nel resto della documentazione commerciale. **Le temperature indicate nelle immagini grafiche presenti nel catalogo si riferiscono a dati misurati in laboratorio.** I riscaldatori MO-EL ad irraggiamento che possono essere installati in ambienti esterni sono certificati IP55 o IP65. In caso di installazione dei nostri Riscaldatori ad infrarossi, al fine di riscaldare un ambiente interno ben isolato, il riscaldatore deve essere installato assieme al dispositivo di controllo elettronico della temperatura ambiente e temporizzatore settimanale (codice 9005ED, 9006ED o 9007ED). A questo scopo, sono disponibili i codici con suffisso "ED" di ogni apparecchio presente sul catalogo. MO-EL ha una soluzione per ogni esigenza di riscaldamento, potendo offrire una ampia gamma di apparecchi con un design unico e una elevata affidabilità:

-Lampade con emissioni IR-A per un benessere immediato ed efficace

- Lampade IR-C per un riscaldamento avvolgente e discreto senza emissione luminosa

- Lampade LOW GLARE per riscaldare senza il fastidio della luce.

- Nessun vetro di protezione\* per raggiungere la massima efficienza energetica

- Protezione IP55/65. Per installazioni anche in ambiente esterno  
Linea di accessori dedicata e ricambi sempre disponibili

- Certificazione IMQ\*\*

A disposizione del cliente una rete di professionisti su tutto il territorio nazionale e un ufficio tecnico per il dimensionamento termico di ogni ambiente di lavoro o di svago.

\* Tranne serie 778R

\*\* Ove specificato



# COSA SI INTENDE PER RADIAZIONE INFRAROSSA



## PRINCIPI DI RISCALDAMENTO

Esistono tre principi (o una combinazione di essi) per trasferire calore ad un oggetto :

- **Conduzione:** Il trasferimento di calore avviene mediante contatto diretto tra la sorgente e l'oggetto che deve essere scaldato
- **Convezione:** Il trasferimento di calore avviene tramite un flusso di liquido o di gas, preventivamente scaldato dalla sorgente

### - Irraggiamento:

Il trasferimento di calore avviene tramite la radiazione emessa da un oggetto portato ad una temperatura più alta rispetto all'ambiente che lo circonda, in questo modo gli oggetti irraggiati si riscaldano.

E' così possibile riscaldare le zone in cui sia strettamente necessario, risparmiando l'energia che sarebbe stata dispersa per riscaldare interamente ambienti molto grandi o aree esterne.

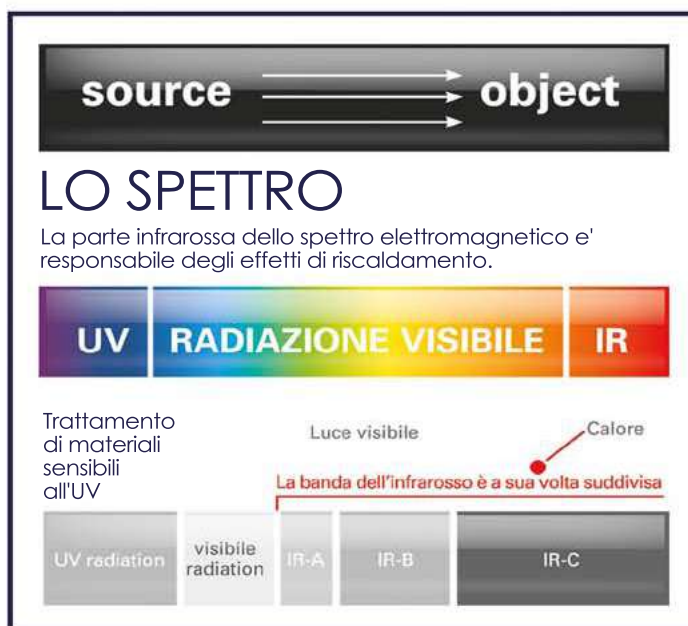

Le sorgenti infrarosse (sorgenti di calore) irraggiano la loro energia in una o più bande di lunghezza d'onda. La distribuzione spettrale di potenza dipende dalla temperatura e dalle proprietà emittive dell'elemento radiante; infatti le radiazioni infrarosse possono avere la stessa potenza ed avere distribuzioni spettrali molto differenti fra loro. La banda dell'infrarosso è suddivisa in IR-A, IR-B e IR-C.









# FIORE BLACK



**FORNITO DI CATENE PER SOSPENSIONE (60 cm).**

ART.766N  
ART.766NP  
ART.767N  
ART.767NP

## SEMPLICE E ANCORA PIU' ELEGANTE

Il tradizionale design di Fiore si impreziosisce con il colore nero ed è ancora più pratico e adattabile ad ogni ambiente, grazie ai pali ELEGANCE e STELO, dotati di base anti-ribaltamento.

## RISCALDAMENTO EFFICACE, VELOCE, PULITO

Come tutte le lampade MO-EL, Fiore è alimentato dalla rete elettrica. L'infrarosso ad onda corta concentra l'effetto dove serve, senza tempi di attesa, riscaldando i corpi e non l'aria. Fiore si adatta a luoghi aperti al pubblico e privati laddove ci siano esigenze di riscaldamento ausiliario, con costi di esercizio contenuti e necessità di un servizio veloce.

**MADE IN ITALY**

6

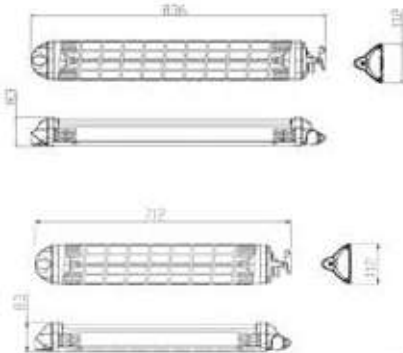

**NOVITA': FIORE CON  
CAVO CANTIERE  
766NC - 767NC**

ART.768PN  
SUPPORTO A PALO  
PER FIORE NERO  
Ø MAX. 60 mm  
MOE768PN

ART.768MN  
SUPPORTO A MURO  
ORIENTABILE  
PER FIORE NERO  
MOE768MN

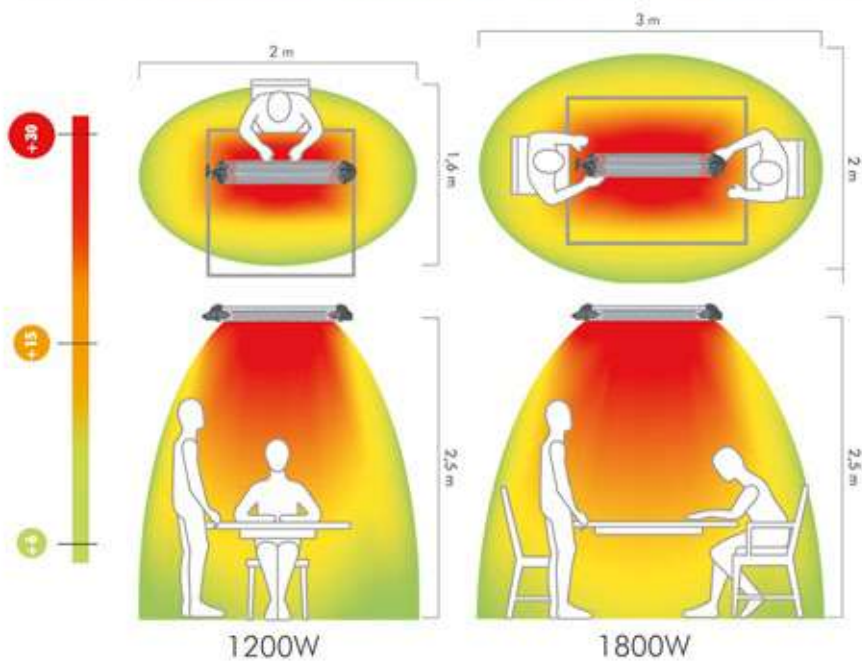

**MADE IN ITALY**

CARATTERISTICHE TECNICHE	766N	766NC	766NP	767N	767NC	767NP
Dimensioni in mm	712x112x83h	712x112x83h	712x112x83h	836x112x83h	836x112x83h	836x112x83h
Peso	0,95 KG	0,95 KG	0,65 KG	1 KG	1 KG	0,70 kg
Tensione di alimentazione	230 V 50-60HZ	230 V 50-60HZ	230 V 50-60HZ	230 V 50-60HZ	230 V 50-60HZ	230V 50-60 Hz
Consumo Totale	1200W	1200W	1200W	1760W	1760W	1760W
Lampade a infrarosso	al quarzo con filamento al tungsteno		al quarzo con filamento al tungsteno		al quarzo con filamento al tungsteno	
Durata lampade	5000 h	5000 h	5000 h	5000 h	5000 h	5000h
Copertura	4-6 mq	4-6 mq	4-6 mq	8-10 mq	8-10 mq	8-10mq
Cavo d'alimentazione	H05RN-F	H07RN-F	-	H05RN-F	H07RN-F	-
Livello di protezione	IP65	IP65	IP65	IP65	IP65	IP 65
Classe di isolamento	I	I	I	I	I	I
Spettro di emissione	IR-A	IR-A	IR-A	IR-A	IR-A	IR-A
Interruttore e Spina	Sì	Sì	No	Sì	Sì	No
Metel	MOE766N	MOE766NC	MOE766NP	MOE767N	MOE767N	MOE767NP
<b>RICAMBIO LAMPADA</b>	<b>002450</b>	<b>002450</b>	<b>002450</b>	<b>002781</b>	<b>002781</b>	<b>002781</b>



**IP65**



# LUCCIOLA



ART.799  
ART.798  
ART.797

**LUCCIOLA È UNICA, COMPATTA, LEGGERA E VERSATILE.**

Disponibile a 600W, 800W, e 1200W, LUCCIOLA è l'unica lampada concepita per l'installazione sotto gli ombrelloni, a parete o a palo. Nel tuo giardino, nel patio, nella veranda del tuo locale, avrai CALORE IMMEDIATO, BASSI CONSUMI e Protezione IP65.

Lucciola è un prodotto MO-EL, realizzato con un'innovativa scocca in Nylon ed una lampada Ruby realizzata appositamente per essere posizionata sia in orizzontale che inclinata.

**MADE IN ITALY**

8



ART.789  
SUPPORTO A PALO  
Ø MAX. 46 mm  
MOE789

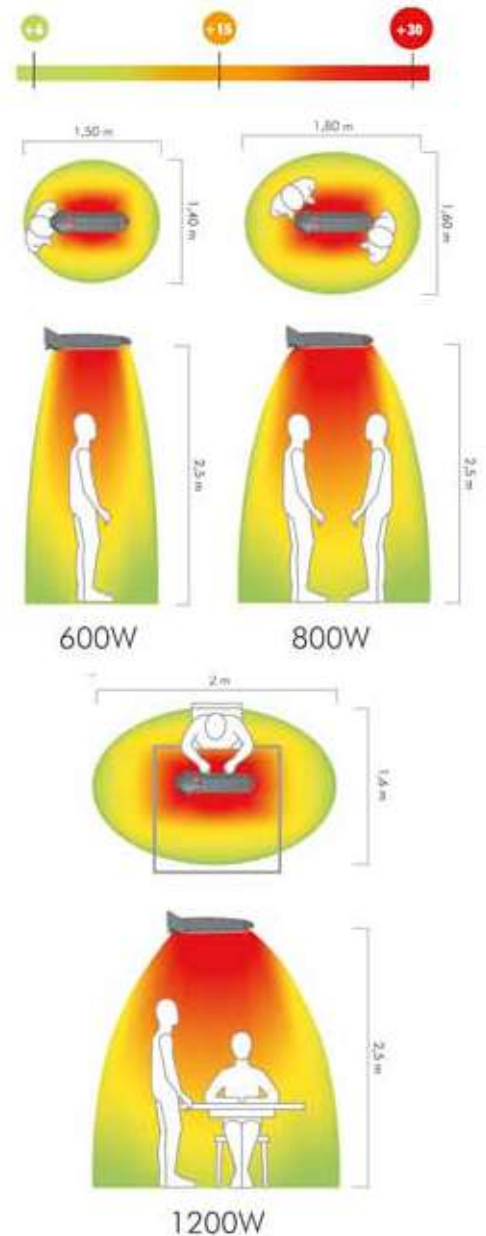

CARATTERISTICHE TECNICHE	799	798	797
Dimensioni	40X13,2X9 cm	40X13,2X9 cm	47X13,2X9 cm
Peso	0,9 kg	0,9 kg	1 kg
Alimentazione	220-240V ~ 50-60Hz	220-240V ~ 50-60Hz	220-240V ~ 50-60Hz
Tipologia lampade	ruby	ruby	ruby
Spettro di emissione	IR-A	IR-A	IR-A
Accessorio	supporto per muro	supporto per muro	supporto per muro
Potenza	600W	800W	1200W
Copertura	3-4 mq	4-5 mq	5-6 mq
Metel	MOE 799	MOE 798	MOE 797
RICAMBIO LAMPADA	003947	003765	003766

IP65



FORNITO DI CATENE PER SOSPENSIONE (60 cm).

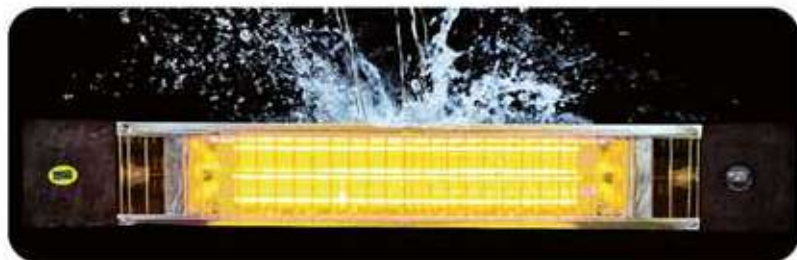

### ELEGANZA E CARATTERE

Per ambienti che richiedono soluzioni discrete ed eleganti, ma connotate da una forte personalità.

### MASSIMA VERSATILITÀ

Grazie alla tecnologia del nostro brevetto, Petalo può essere sottoposto a getti d'acqua (IP55) senza alcun vetro di protezione.

### UN DESIGN CHE NON PASSA INOSSERVATO

Una serie di tocchi di classe nel design armonizzano gli aspetti caratterizzanti di PETALO: la lampada che riduce i fastidiosi riverberi, il pulsante d'accensione frontale per agevolare l'utilizzo, (design Pino Spagnolo)



**MADE IN ITALY**

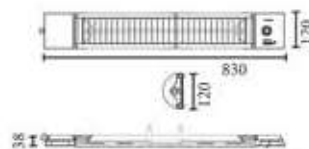

DISPONIBILE ANCHE  
CON LAMPADA  
RUBY

ART.4466  
SUPPORTO  
A MURO  
MOE4466

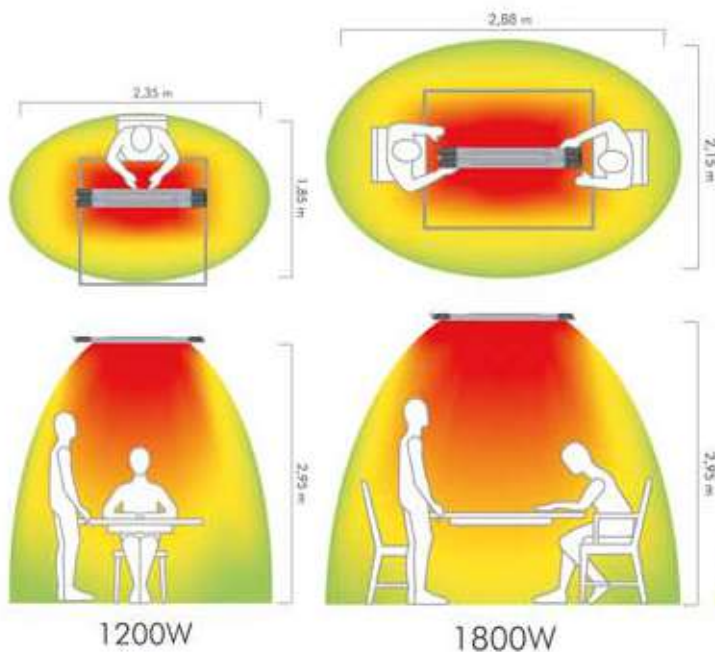

CARATTERISTICHE TECNICHE	722W	728	728W	728WP
Dimensioni	730x38x120 mm	830x38x120 mm	830x38x120 mm	830x38x120 mm
Peso	1,3 kg	1,5 kg	1,5 kg	1,3 kg
Alimentazione	220-240V ~ 50-60Hz	220-240V ~ 50-60Hz	220-240V ~ 50-60Hz	220-240V ~ 50-60Hz
Tipologia lampade	frozen	ruby	frozen	frozen
Spettro di emissione	IR-A	IR-A	IR-A	IR-A
Cavo e interruttore	SI	SI	SI	-
Potenza	1200W	1800W	1800W	1800W
Copertura	4-6 mq	6-8 mq	6-8 mq	6-8 mq
Metel	MOE722W	MOE728	MOE728W	MOE728WP
<b>RICAMBIO LAMPADA</b>	<b>002450</b>	<b>003024</b>	<b>002781</b>	<b>002781</b>

**NOVITÀ INVERNO**  
**2018: 722WRC - 728WRC**  
**CON TELECOMANDO**



IP55



# GIRO SOLE



769NS



769N

ART.769T  
ART.769NS  
ART.769N

**BENESSERE A 360 GRADI RISPARMIO SINO A 3,16 €/H RISPETTO AL FUNGO A GAS**

Girossole è composto da tre unità Fiore da 1200W fissate su di un unico supporto. E' possibile posizionarlo in qualsiasi luogo utilizzando un collegamento con lo stesso grado di protezione IP65.

La resistenza agli urti è assicurata da una griglia robusta e da un sistema di supporti in silicone (IK07) che proteggono la lampada dai colpi e dalle vibrazioni. Le tre lampade possono essere accese o spente separatamente. Dotato di paracolpi in gomma, non graffia le superfici su cui si posa. Installazione consigliata: bar, esterni, superfici estese, padiglioni.

MADE IN ITALY

10

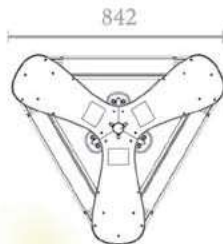
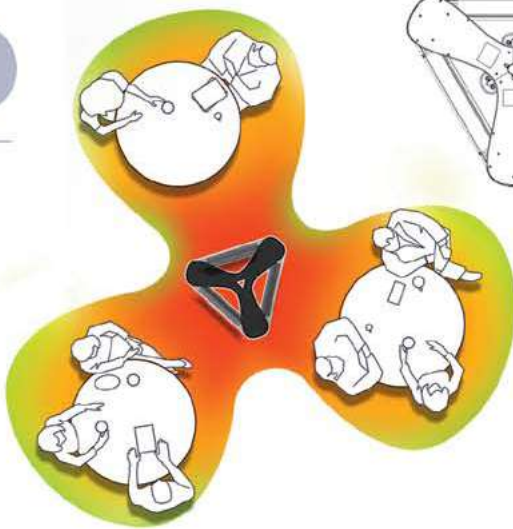

MENO EFFETTO SERRA NO GAS NO CO2  
VANTAGGI RISPETTO AL GAS

Tipo di apparecchio	Consumo orario	Prezzo unitario	Costo orario
FUNGO A GAS	3,5 l/h	1,10 €/l	3,85 €/h
ART. 769	3,6 Kwh	0,19*€/Kwh	0,69 €/h
RISPARMIO			3,16 €/h

\*IVA ESCLUSA

CARATTERISTICHE TECNICHE	769T	769NS	769N
Dimensioni cm	84,2X94X214	84,2X94X52	84,2X94X214
Peso	21 KG	6 KG	18 KG
Alimentazione	220-230V / 380-400V	220-230V / 380-400V	220-230V / 380-400V
Potenza	3X1200W	3X1200W	3X1200W
Cavo	da installazione	da installazione	da installazione
Protezione IP	IP65	IP65	IP65
Classe isolamento	I	I	I
Durata lampade	5000 hr	5000 hr	5000 hr
Lampade	quarzo	quarzo	quarzo
Interruttore	si	si	si
Tavolino	si	no	no
Palo	nero antracite	soffitto	nero antracite
Metel	MOE769T	MOE769NS	MOE769N
<b>RICAMBIO LAMPADA</b>	<b>002450</b>	<b>002450</b>	<b>002450</b>



IP65



CE



PERSONALIZZABILE CON COLORE E BRAND DEL CLIENTE

DISPONIBILE SU RICHIESTA  
**CON LUCCIOLA**  
 797 / 798 / 799

# AMERICAN BAR

ART.739

MADE IN ITALY



## CARATTERISTICHE TECNICHE

739/73901/73902

Dimensioni mm  
 Peso  
 Alimentazione  
 Potenza  
 Cavo  
 Protezione IP  
 Classe isolamento  
 Spettro di emissione  
 Interruttore  
 Palo e tavolino  
 Testa (colore e brand)  
 Metal

840X770X2200  
 39 KG  
 220-240V ~ 50-60Hz  
 3x 600 / 800 / 1200W  
 -  
 IP65  
 I  
 IR-A  
 SI (3)  
 Nero antracite  
 personalizzabili  
 MOE739

IP65 CE

# HATHOR LOW GLARE WHITE



**STAFFE PER FISSAGGIO A PARETE INCLUSE**

## GRANDI SPAZI e RICERCA DELLE PRESTAZIONI

HATHOR è la gamma di lampade riscaldanti più potente a disposizione. HATHOR si conferma adatta ad ambienti con soffitti alti, come capannoni, chiese e luoghi aperti al pubblico. L'ottimo rendimento lo rende compatibile per l'utilizzo in officine meccaniche o per velocizzare il processo di asciugatura di manufatti verniciati. Disponibile in 3 versioni: **2000W**, **4000W** e **6000W** in tre differenti moduli riscaldanti orientabili per aumentare o concentrare l'area da riscaldare. Non teme le correnti d'aria, la pioggia o le polveri, per questo è particolarmente adatto ad essere installato in area ad alta densità di percorrenza, come ristoranti, capannoni industriali, luoghi di culto. Le elevate prestazioni ne consentono l'installazione ad oltre 3,5 mt di altezza sia a soffitto che a parete.

## ALTE PRESTAZIONI SENZA IMPATTO LUMINOSO

La versione LOW GLARE monta una **lampada a basso impatto luminoso** (solo 7 LUX per il 791LGW a distanza di 3m), per non interferire con l'illuminazione di aree aperte al pubblico.

ART.791LGW  
ART.792LGW  
ART.793LGW

**MADE IN ITALY**

12

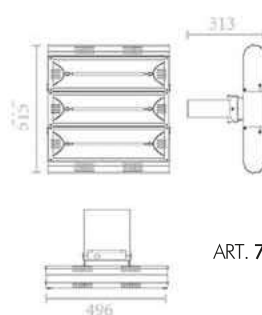
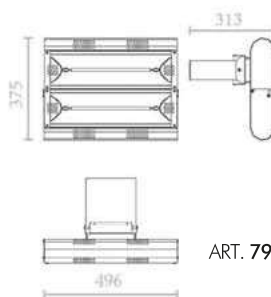
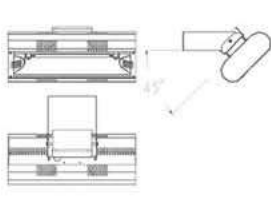
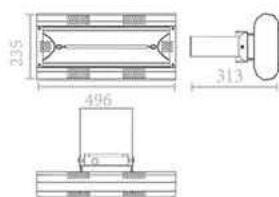

ART. 791LGW

ART. 792LGW

ART. 793LGW



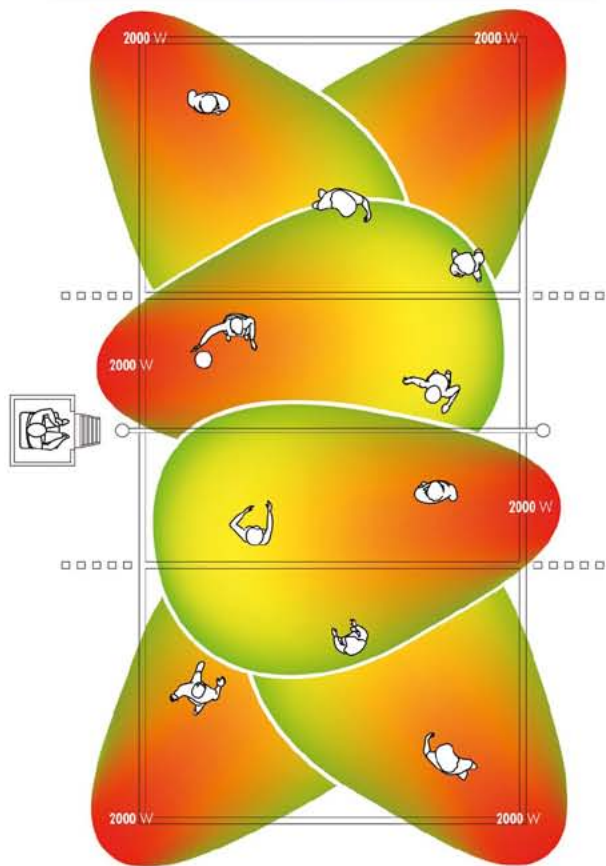

CARATTERISTICHE TECNICHE	791LGW	792LGW	793LGW
Dimensioni	235x496x313 mm	375x496x313mm	515x496x313 mm
Peso	1,9 kg	2,9 kg	3,6 kg
Alimentazione	220-240V ~ 50-60Hz	220-240V ~ 50-60Hz	380-415V ~ 50-60Hz
Tipologia lampade	LOW GLARE	LOW GLARE	LOW GLARE
Spettro di emissione	IR-A	IR-A	IR-A
Accessorio	supporto per muro	supporto per muro	supporto per muro
Potenza	2000W	4000W	6000W
Copertura	9-12 mq	12-16 mq	16-20 mq
Metel	MOE791LGW	MOE792LGW	MOE793LGW
<b>RICAMBIO LAMPADA</b>	<b>004623</b>	<b>004623</b>	<b>004623</b>

IP55



# HATHOR



ART.79104  
ART.79204  
ART.79304

MADE IN ITALY



14

4000 W



2000 W

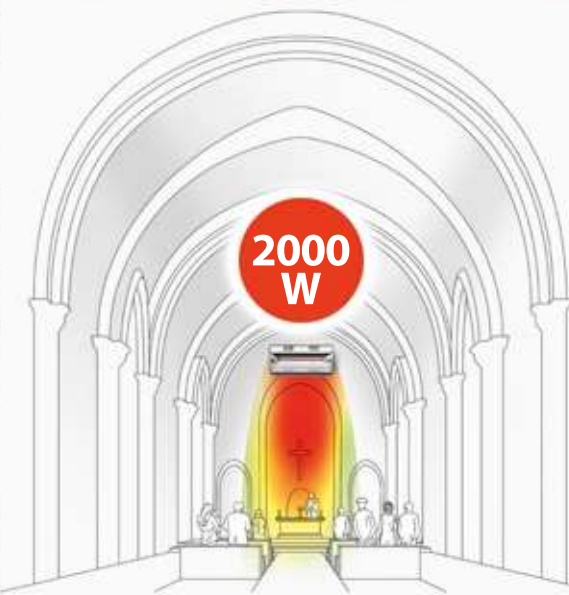

6000 W



CARATTERISTICHE TECNICHE	79104	79204	79304
Dimensioni	235x496x313 mm	375x496x313mm	515x496x313 mm
Peso	1,7 kg	2,4 kg	3,0 kg
Alimentazione	220-240V ~ 50-60Hz	220-240V ~ 50-60Hz	380-415V ~ 50-60Hz
Tipologia lampade	gold	gold	gold
Spettro di emissione	IR-A	IR-A	IR-A
Accessorio	supporto per muro	supporto per muro	supporto per muro
Potenza	2000W	4000W	6000W
Copertura	9-12 mq	12-16 mq	16-20 mq
Metel	MOE79104	MOE79204	MOE79304
RICAMBIO LAMPADA	004722	004722	004722

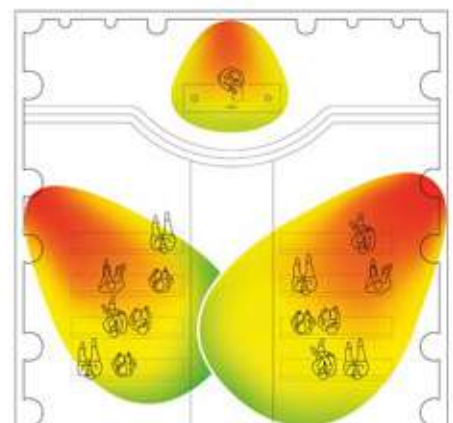



# SHARK LITE

## SUPPORTO A MURO INCLUSO

## AFFIDABILITA'

Sharklite è stato concepito per soddisfare le necessità di solidità, senza trascurare il design. Le parti metalliche sono in alluminio e le parti plastiche sono in nylon caricato vetro. Robusto e non deperibile, il prodotto resiste all'ossidazione, alle intemperie, al calore e ai raggi UV.

## SICUREZZA

Il grado di tenuta alla polvere e all'acqua è IP55, che garantisce la resistenza a pioggia, getti d'acqua, sabbia e polvere. La resistenza agli urti è assicurata da una griglia robusta e dal montaggio della lampada su supporti silconici.

## INNOVAZIONE TECNOLOGICA

La produzione delle parti essenziali, come il riflettore parabolico e la griglia di protezione, avviene con un sistema che utilizza piegature curvilinee programmate. Questa tecnica consente di realizzare la massima precisione geometrica per la migliore efficacia di irraggiamento, riducendo nel contempo costi e peso rispetto a sistemi tradizionali.

ART.712N  
ART.718N

MADE IN ITALY

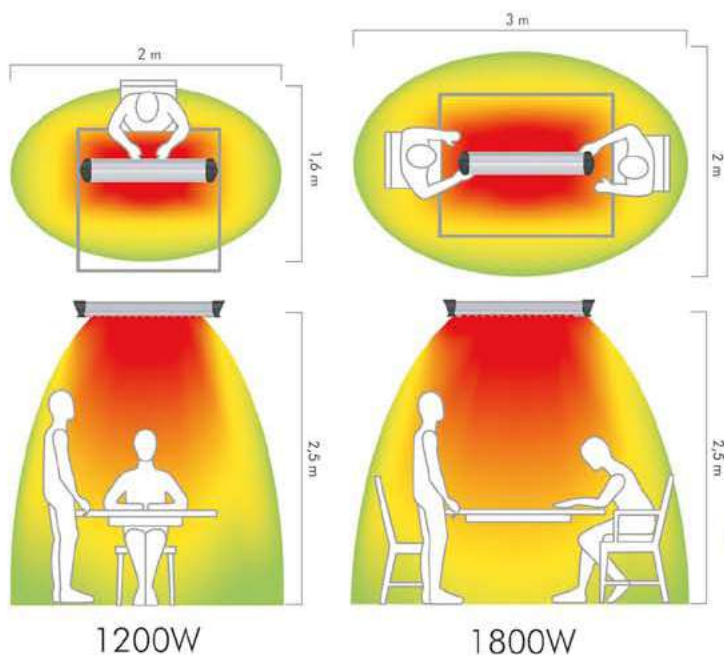

CARATTERISTICHE TECNICHE	712N	718N
Dimensioni	792X150X100 mm	912X150X100mm
Peso	1,4 kg	1,6 kg
Alimentazione	220-240V ~ 50-60Hz	220-240V ~ 50-60Hz
Tipologia lampade	RUBY (1200W)	RUBY (1800W)
Spettro di emissione	IR-A	IR-A
Accessorio	supporto per muro	supporto per muro
Potenza	1200W	1800W
Copertura	4 - 6 mq	8 - 10 mq
Livello di protezione	IP55	IP55
Cavo / Spina	Si	Si
Metel	MOE712N	MOE718N
RICAMBIO LAMPADA	003018	003024

IP55



# ACCESSORI

MOE9001 MOE9002 MOE9003 MOE9004 MOE005006 MOE005139



Integrare l'impianto di riscaldamento con accessori come: rilevatore di presenza, telecomando o dimmer, permette di ottimizzare i consumi ed aumentare il comfort dei clienti

ART.9001  
ART.9002  
ART.9003  
ART.9004  
ART.005006  
ART.005139

CARATTERISTICHE TECNICHE	005006	005139
Polo No.	Interruttore differenziale 1P+N	Interruttore differenziale con spina shuko 1P+N
Corrente nominale(A)	16A	16A
Tensione di funzionamento stimata(IΔn)	30mA	30mA
Tensione nominale	AC 240V	AC 230 -240V
Frequenza nominale	50/60 Hz	50 Hz
Tipo	AC type	AC type
Grado IP	54	54



CARATTERISTICHE TECNICHE	9001	9002	9003	9004
Descrizione	Kit dimmer e telecomando	telecomando	Kit rilevatore presenza Ricevitore ON/OFF	Kit Ricevitore ON/OFF e telecomando
Potenza	1x2000W	-	2 canali 2x2000W	2 canali 2x2000W
Master Box	1Pc	-	1Pc	1Pc
Made in	ITALY	ITALY	ITALY	ITALY
Applicazioni	tutti i modelli	tutti i modelli	tutti i modelli	tutti i modelli
Grado IP	IP54	-	IP54	IP54

16

# CRONO TERMOSTATI

ART.9005ED  
ART.9006ED  
ART.9007ED



In caso di installazione dei nostri Riscaldatori ad Infrarossi al fine di riscaldare un ambiente interno ben isolato, il riscaldatore deve essere installato assieme al dispositivo di controllo elettronico della temperatura ambiente e temporizzatore settimanale (codice 9005ED, 9006ED o 9007ED).

A questo scopo, sono disponibili i codici con suffisso "ED" di ogni apparecchio presente sul catalogo.

9005ED, 9006ED sono termostati a display digitale con possibilità di programmazione quotidiana e settimanale.

Sono dotati di FUNZIONE RILEVAMENTO FINESTRA APERTA, che consente di riconoscere l'improvviso abbassamento della temperatura interna e spegnere automaticamente il riscaldamento al fine di evitare inutili sprechi di energia.

Il modello 9005ED è un termostato monoblocco plug-in, che viene utilizzato per gli apparecchi dotati di cavo e spina.

Il modello 9006ED è un termostato con sensore separato, che viene utilizzato per gli apparecchi da installazione.

Il modello 9007ED è un relé trifase da utilizzare per gli HOT-TOP TRIFASE in accoppiamento con il termostato 9006ED.

CARATTERISTICHE	9005ED	9006ED	CARATTERISTICHE	9007ED
dimensioni termostato (mm.)	70x41,5x140	135x88x22	dimensioni	65x63x75
dimensioni sensore (mm.)		114x86x30	contatti	4 NO (normally open)
senso	interno	outside	contatti corrente	12 A
range temperature	5 °C - 35 °C	5 °C - 35 °C	potenza massima	5,5 KW
incrementi temperature	0,5 °C	0,5 °C	protezione IP	IP20
accuratezza		+/- 0,5 °C	utilizzo	9830 & 9845
colore	bianco	bianco		
protezione IP	IP20	IP20		
utilizzo	articoli con spina	articoli senza spina		





# SUPPORTI DA TERRA

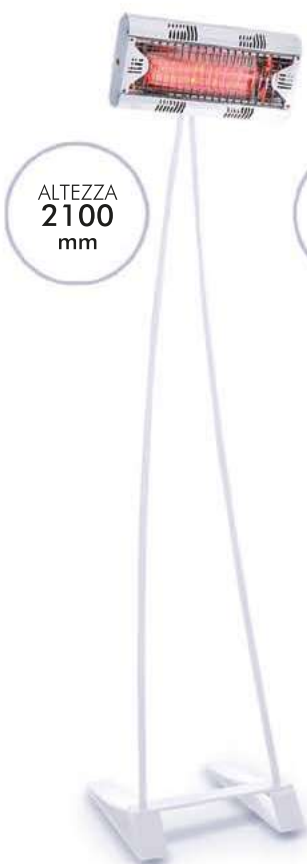

ALTEZZA  
**2100**  
mm

ART.4463B  
STELO BIANCO  
MOE4463B



ALTEZZA  
**2100**  
mm

ART.4463  
STELO  
MOE4463

Ø35  
ALTEZZA  
**2100**  
mm



ART.2473  
TRIPODE  
MOE2473

Ø50  
ALTEZZA  
**2140**  
mm



ART.4464  
ELEGANCE  
MOE4464

ARTICOLO	STELO	TRIPODE	ELEGANCE
FIORE	SI*	SI**	SI**
PETALO	SI*	-	-
SHARKLITE	SI*	SI**	SI**
HATHOR	SI*	SI**	SI**

\* senza supporto addizionale  
\*\* con supporto 768PN

# GUADALUPA



**WATERPROOF**

**PER USO ESTERNO**

ART.784G

Riscaldatore IR-B (infrarosso onde medie) 1200W  
Orientabile, basculante, inclinabile in 3 posizioni, azionato a distanza grazie al telecomando. Protezione IP55. Materiali ABS e PC.  
Si spegne automaticamente in caso di caduta.  
Non produce rumori nè odori.

18



## CARATTERISTICHE TECNICHE

## GUADALUPA

Struttura	ABS e PC
Dimensioni in cm	32x35x62 cm (H)
Peso	2,4 Kg
Tensione di alimentazione	230V/50 Hz
Consumo Totale	1200W
Lampade	quarzo / fibra di carbonio
Durata lampade	5000 h
Livello di protezione	IP55
Classe di isolamento	I
Spettro di emissione	IR-B
Interruttore di sicurezza	si
Rotazione/inclinazione	si/si
Telecomando	si
Metel	MOE784G

RICAMBIO LAMPADA

007922



IP55 CE

PATENTED  
MOE

# HOT·TOP

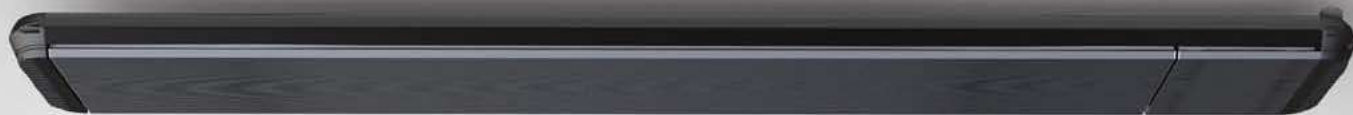

RISCALDATORE A RAGGI INFRAROSSI AD ONDE LUNGHE IR-C



*King Spanish* DESIGN

ITALY

CLASSE 1 IP55

MADE IN ITALY

# HOT-TOP



**DISPONIBILE NELLE VERSIONI  
NERO E SILVER**

## HOT-TOP TECNOLOGIA RADIANTE

HOT-TOP, con l'eleganza del design di Spagnolodesign, crea una zona di tiepido benessere sulle persone, sia all'esterno che in grandi ambienti, senza dover riscaldare l'aria. Facile da installare e da regolare, è perfetto sia per luoghi pubblici che per ambienti domestici.

È stato sviluppato assieme all'Università di Modena con l'obiettivo di trasformare il massimo dell'energia in raggi infrarossi ad onda lunga senza emissione di luce.

L'emettitore è scanalato per direzionare l'irraggiamento ed ampliare il più possibile la superficie di emissione, mentre l'anodizzazione ha uno spessore calcolato per raggiungere la temperatura di massima emissione compatibile con la durata dei materiali.

Tra l'emettitore e la carrozzeria ci sono 2 strati di isolante e solo 3 ponticelli, in modo di trattenere quanta più energia possibile sull'emettitore, evitando di sprecarla verso l'alto.

Le resistenze corazzate sono certificate IP67 e raggiungono temperature al di sotto dei limiti di decadimento, per garantire al prodotto una vita lunghissima. A fine vita il prodotto è comunque facilmente riciclabile perché composto quasi esclusivamente di alluminio e lana di roccia.

NERO

ART.9815  
ART.9818  
ART.9824  
ART.9832

MADE IN ITALY

20

SILVER

ART.9815S  
ART.9818S  
ART.9824S  
ART.9832S



**SUPPORTO ORIENTABILE  
A MURO INCLUSO**

ACCESSORI



ART.7706  
EXTENSION POLE  
MOE7706



ART.7705  
END TO END  
MOE7705

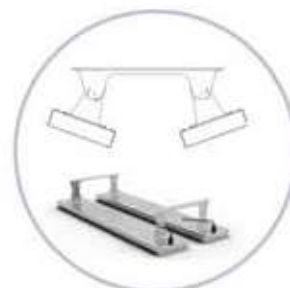

ART.7704  
TWIN  
MOE7704



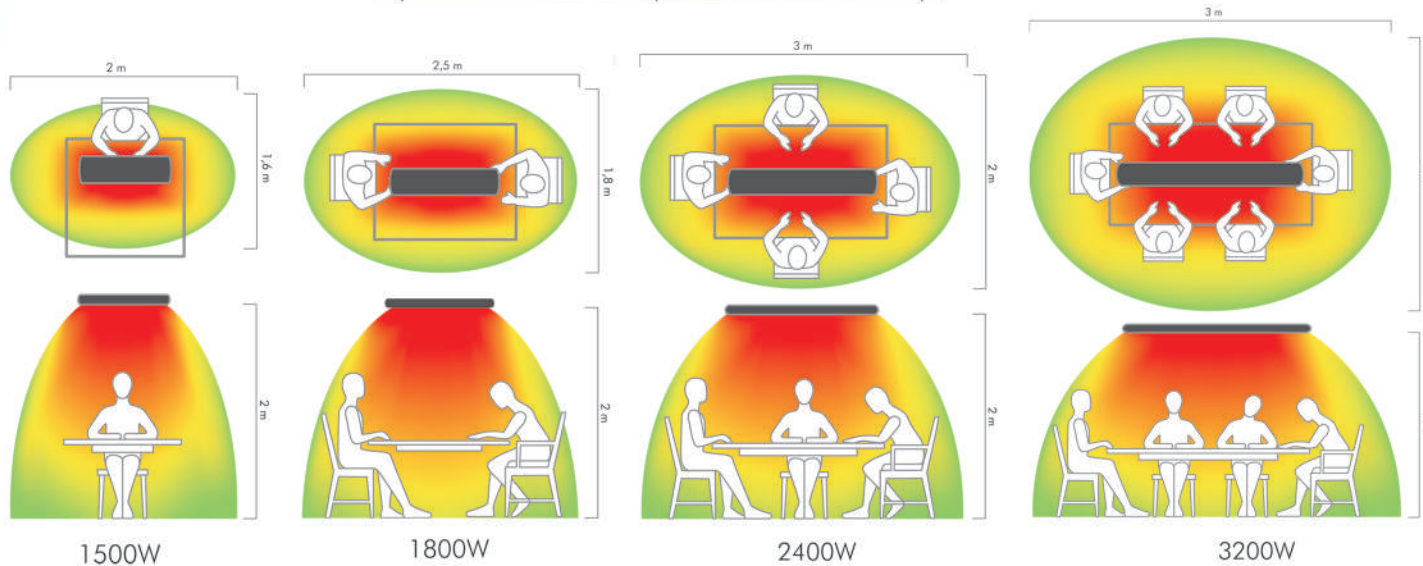

CARATTERISTICHE TECNICHE	9815	9815S	9818	9818S	9824	9824S	9832	9832S
Dimensioni cm	110X20,1X5,8 cm		125X20,1X5,8 cm		155X20,1X5,8 cm		195X20,1X5,8 cm	
Peso	5,70 Kg		6,4 Kg		7,8 Kg		9,8 Kg	
Alimentazione	220-230V ~ 50-60Hz		220-230V ~ 50-60Hz		220-230V ~ 50-60Hz		220-230V ~ 50-60Hz	
Potenza (codice)	1500W - 1350W (9815) - (9815S)		1800W - 1650W (9818) - (9818S)		2400W - 2200W (9824) - (9824S)		3200W - 2950W (9832) - (9832S)	
Cavo	Silicone H05SS-F 3m		Silicone H05SS-F 3m		Silicone H05SS-F 3m		Silicone H05SS-F 3m	
Protezione IP	IP55		IP55		IP55		IP55	
Classe isolamento	I		I		I		I	
Elemento Radiante	Alluminio 6060 anodizzato		Alluminio 6060 anodizzato		Alluminio 6060 anodizzato		Alluminio 6060 anodizzato	
Carrozzeria	Alluminio 6060 anodizzato		Alluminio 6060 anodizzato		Alluminio 6060 anodizzato		Alluminio 6060 anodizzato	
Model	MOE9815 MOE9815S		MOE9818 MOE9818S		MOE9824 MOE9824S		MOE9832 MOE9832S	

# HOT-TOP TRIFASE



**DISPONIBILE NELLA VERSIONE NERA**

ART.9830  
ART.9845

## HOT-TOP TRIFASE TECNOLOGIA RADIANTE

A tutte le caratteristiche del modello monofase, la versione TRIFASE dell'HOT-TOP aggiunge la facilità di installazione in ambienti professionali e industriali, oltre alla grande potenza.

Si rivela ideale per riscaldare le persone che lavorano in zone circoscritte all'interno di grandi ambienti.

La speciale costruzione con 3 resistenze corazzate consente il collegamento di ogni resistenza ad una singola fase dell'impianto, suddividendo perfettamente il carico ed ottimizzando al meglio la tensione di rete disponibile.

**NOVITA'**  
**MADE IN ITALY**

22



**SUPPORTO ORIENTABILE  
A MURO INCLUSO**

ACCESSORI



ART.7706  
EXTENSION POLE  
MOE7706



ART.7705  
END TO END  
MOE7705

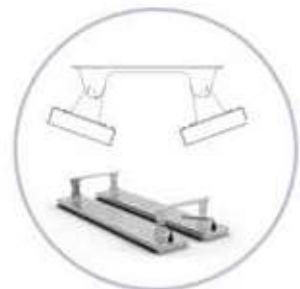

ART.7704  
TWIN  
MOE7704

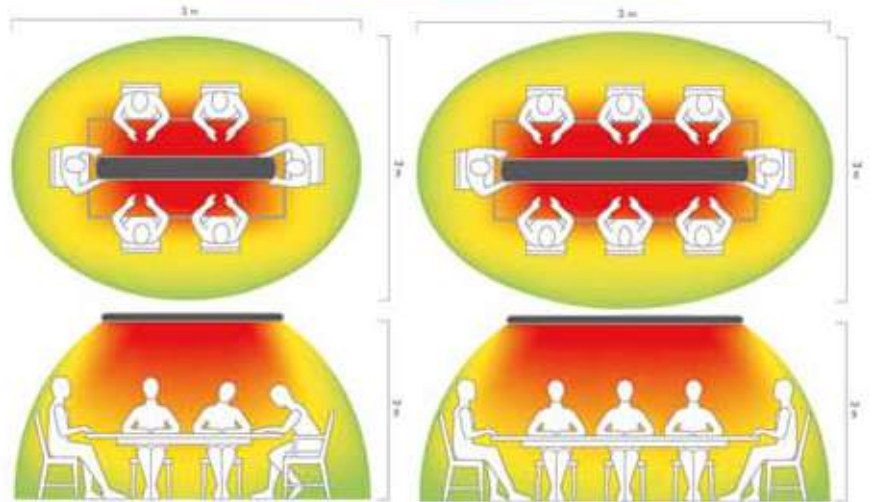

3000W

4500W



CARATTERISTICHE TECNICHE	9830	9845
Dimensioni cm	156x25x7	215x25x7
Peso	12,4	12,4
Alimentazione	380-415V 50-60 Hz	380-415V 50-60 Hz
Potenza	3000	4500
Cavo	Silicone H05SSF 3 m	Silicone H05SSF 3 m
Protezione IP	IP55	IP55
Classe isolamento	I	I
Elemento Radiante	Alluminio anodizzato 6060	Alluminio anodizzato 6060
Carrozzeria	Alluminio anodizzato 6060	Alluminio anodizzato 6060
Metel	MOE9830	MOE9845



# HOT-TOP DIMMER



**DISPONIBILE NELLE VERSIONI  
NERO E SILVER**

## HOT - TOP DIMMER

E' fornito in due colori, ebano e silver. Tutto costruito in alluminio 6060 con la parte radiante anodizzata con particolari tecnologie atte ad aumentarne al massimo l'emittanza. Anche l'anodizzazione della carrozzeria è fatta per renderlo invulnerabile all'attacco degli agenti atmosferici nel tempo.

**DOTATO DI TELECOMANDO  
DIMMERABILE CON 3 LIVELLI  
DI POTENZA. SPIA LUMINOSA  
AD INDICAZIONE DELLA  
POTENZA SELEZIONATA**



**SUPPORTO ORIENTABILE  
A MURO INCLUSO**

ART.9815D  
ART.9818D  
ART.9824D  
ART.9832D

NERO

MADE IN ITALY

ART.9815SD  
ART.9818SD  
ART.9824SD  
ART.9832SD

SILVER

24

IN ALLUMINIO ESTRUSO PER UN'ELEGANZA SUPERIORE

ACCESSORI



ART.7706  
EXTENSION POLE  
MOE7706



ART.7705  
END TO END  
MOE7705

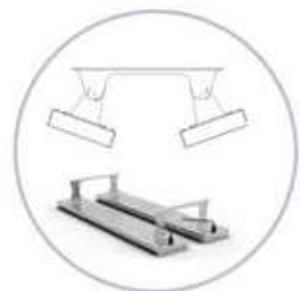

ART.7704  
TWIN  
MOE7704

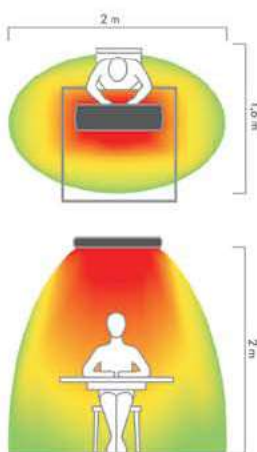

1500W

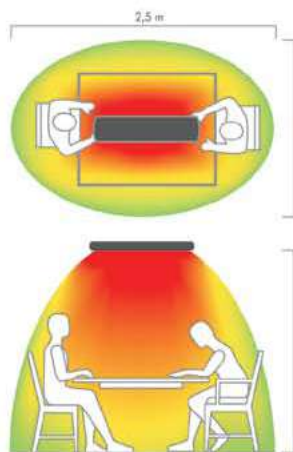

1800W

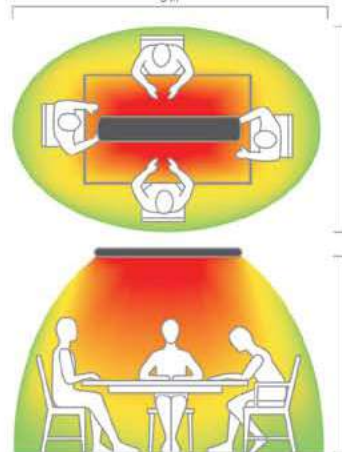

2400W

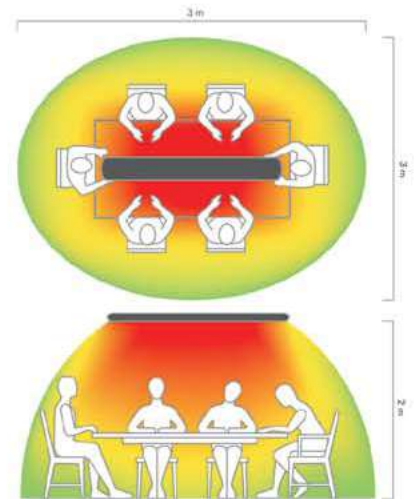

3200W

CARATTERISTICHE TECNICHE	9815D	9815SD	9818D	9818SD	9824D	9824SD	9832D	9832SD
Dimensioni cm	126X20,1X5,8 cm	126X20,1X5,8 cm	141X20,1X5,8 cm	141X20,1X5,8 cm	171X20,1X5,8 cm	171X20,1X5,8 cm	211X20,1X5,8 cm	211X20,1X5,8 cm
Peso	6,75 Kg	6,75 Kg	7,40 Kg	7,40 Kg	8,8 Kg	8,8 Kg	10,8 Kg	10,8 Kg
Alimentazione	220-230V ~ 50-60Hz	220-230V ~ 50-60Hz	220-230V ~ 50-60Hz	220-230V ~ 50-60Hz	220-230V ~ 50-60Hz	220-230V ~ 50-60Hz	220-230V ~ 50-60Hz	220-230V ~ 50-60Hz
Potenza (codice)	1500W - 1350W (9815D) - (9815SD)	1500W - 1350W (9815D) - (9815SD)	1800W - 1650W (9818D) - (9818SD)	1800W - 1650W (9818D) - (9818SD)	2400W - 2200W (9824D) - (9824SD)	2400W - 2200W (9824D) - (9824SD)	3200W - 2950W (9832D) - (9832SD)	3200W - 2950W (9832D) - (9832SD)
Potenza dimmer	1/3 - 2/3 - intera	1/3 - 2/3 - intera	1/3 - 2/3 - intera	1/3 - 2/3 - intera	1/3 - 2/3 - intera	1/3 - 2/3 - intera	1/3 - 2/3 - intera	1/3 - 2/3 - intera
Cavo	Gomma 1,9 m	Gomma 1,9 m	Gomma 1,9 m	Gomma 1,9 m	Gomma 1,9 m	Gomma 1,9 m	Silicone H05SS-F 3m	Silicone H05SS-F 3m
Protezione IP	IP55	IP55	IP55	IP55	IP55	IP55	IP55	IP55
Classe isolamento								
Elemento Radiante	Alluminio 6060 anodizzato	Alluminio 6060 anodizzato	Alluminio 6060 anodizzato	Alluminio 6060 anodizzato	Alluminio 6060 anodizzato	Alluminio 6060 anodizzato	Alluminio 6060 anodizzato	Alluminio 6060 anodizzato
Carrozzeria	Alluminio 6060 anodizzato	Alluminio 6060 anodizzato	Alluminio 6060 anodizzato	Alluminio 6060 anodizzato	Alluminio 6060 anodizzato	Alluminio 6060 anodizzato	Alluminio 6060 anodizzato	Alluminio 6060 anodizzato
Metel	MOE9815D MOE9815SD	MOE9815D MOE9815SD	MOE9818D MOE9818SD	MOE9818D MOE9818SD	MOE9824D MOE9824SD	MOE9824D MOE9824SD	MOE9832D MOE9832SD	MOE9832D MOE9832SD



IP55



# BLACK LIGHT II



## BLACK LIGHT II TECNOLOGIA RADIANTE

BLACK LIGHT II è un riscaldatore a infrarossi IR-C creato in Italia da MO-EL. E' perfetto per raggiungere e mantenere un piacevole comfort termico per le persone, sia all'esterno che in piccole aree di grandi ambienti interni. Veloce da installare, si può facilmente inclinare verso le persone da riscaldare. Non emette luce e dimostra una particolare eleganza nella sua costruzione, che accoppia la struttura silver al pannello frontale nero.

ART.7815P  
ART.7818P  
ART.7824P  
ART.7832

MADE IN ITALY

SUPPORTO ORIENTABILE  
A MURO INCLUSO



26

IN ALLUMINIO ESTRUSO PER UN'ELEGANZA SUPERIORE

ACCESSORI



ART.7706  
EXTENSION POLE  
MOE7706

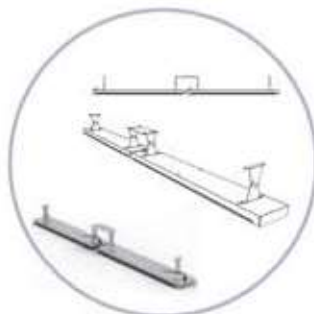

ART.7705  
END TO END  
MOE7705



ART.7704  
TWIN  
MOE7704

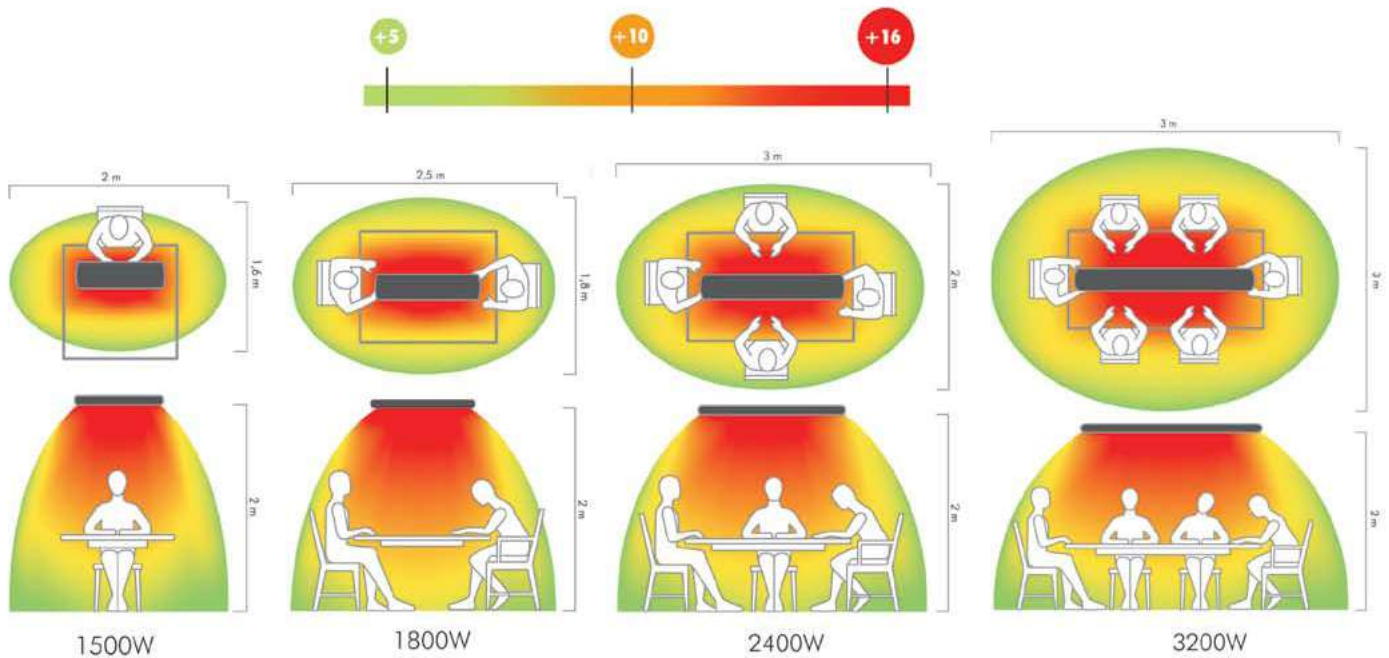

CARATTERISTICHE TECNICHE	7815P	7818P	7824P	7832
Dimensioni cm	102,2X21,7X5,3	117,2X21,7X5,3	147,2X21,7X5,3	188,2X21,7X5,3
Peso	5,75 KG	6,55 KG	8,3 KG	9,5 KG
Alimentazione	230V ~ 50-60Hz	230V ~ 50-60Hz	230V ~ 50-60Hz	230V ~ 50-60Hz
Potenza	1500W	1800W	2400W	3200W
Cavo	Silicon H05SS-F 3m	Silicon H05SS-F 3m	Silicon H05SS-F 3m	Silicon H05SS-F 3m
Protezione IP	IP55	IP55	IP55	IP55
Classe isolamento	I	I	I	I
Elemento radiante	IR-C	IR-C	IR-C	IR-C
Carrozzeria	Alluminio Estruso	Alluminio Estruso	Alluminio Estruso	Alluminio Estruso
Metel	MOE7815P	MOE7818P	MOE7824P	MOE7832

IP55



# ELETTROINSETTICIDI

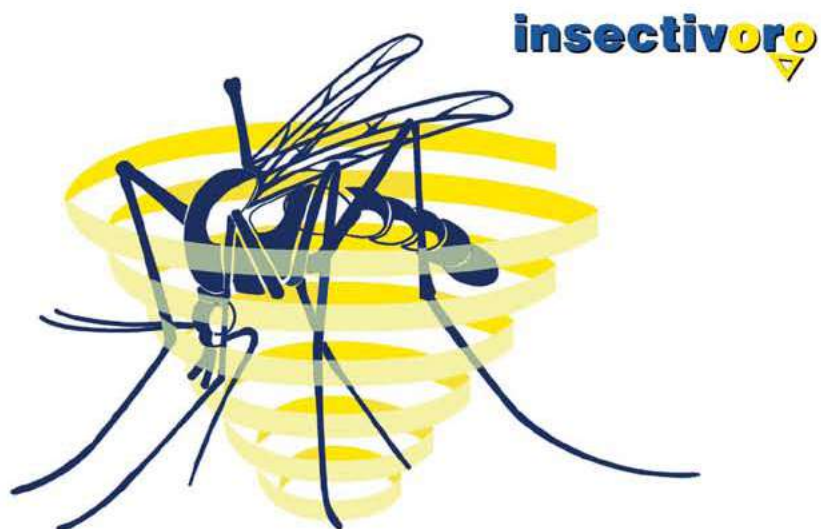
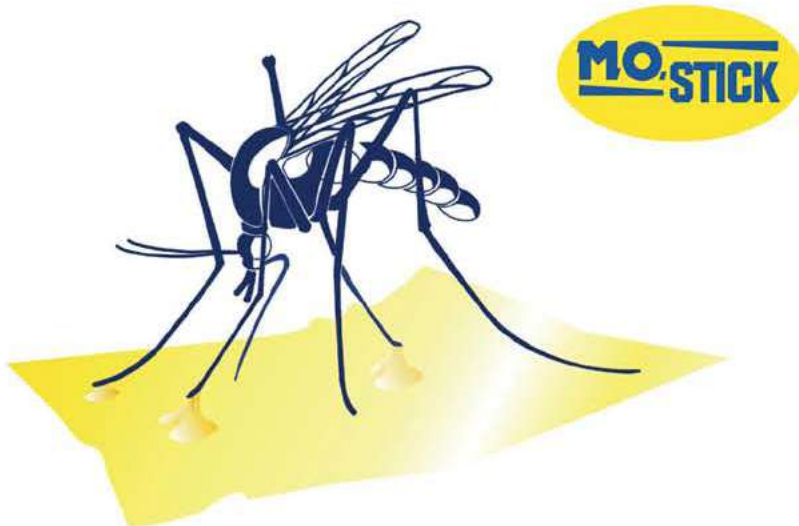
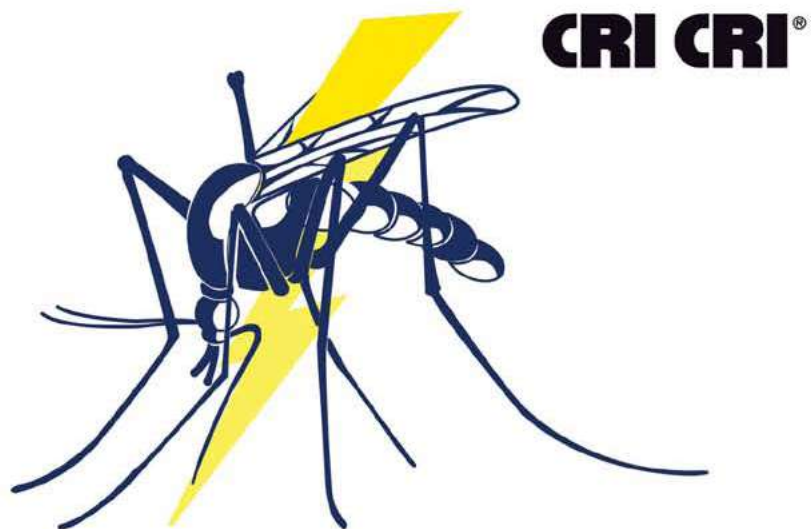





## IL SISTEMA DI RICHIAMO DEGLI ELETTROINSETTICIDI IMITA PERFETTAMENTE QUANTO AVVIENE IN NATURA

L'uovo viene deposto dalla zanzara in un luogo umido, dove può maturare al riparo ed al sicuro dal pericolo di disidratazione.

Quando il piccolo insetto nasce, può uscire da questo ambiente solo in assenza di raggi solari, perché questi, disidratandolo, ne provocherebbero la morte: quindi la natura lo ha programmato per sfarfallare solo di notte, quando gli unici raggi che possono guidarlo sono gli ultravioletti, infatti lo spettro visivo delle zanzare ha il suo massimo nel campo dei raggi UV-A.

Esperimenti hanno dimostrato che nella prima ora di vita un'altissima percentuale dei nuovi nati entra nelle trappole per mezzo del richiamo esercitato dagli ultravioletti, e dopo le prime due ore risulta catturata la quasi totalità degli esemplari.

Questa attrazione diminuisce con il procedere della maturazione dell'insetto, sino ad essere completamente nulla nel momento in cui la femmina deve formare le uova: in tale periodo, essa è attratta principalmente dagli odori e dal calore emessi dai corpi di uomini e animali. Quando la femmina è infine pronta alla deposizione, l'istinto la guida a cercare luoghi angusti, umidi e freschi, dove sa che le uova sono protette sia dai predatori sia dai raggi del sole, e si possano mantenere nelle migliori condizioni fino alla schiusa.

È quindi evidente che una campagna di disinfezione efficace si può intraprendere solo all'inizio della primavera, per eliminare gli insetti man mano che nascono. Accendendo le trappole ad ultravioletti intorno al luogo da proteggere tutte le sere e spegnendole al mattino, si abbatte la popolazione dei giovani, che non potranno in seguito procreare.

Il risultato di una corretta azione di bonifica sarà che in piena estate la popolazione di femmine adulte, assetate di sangue, risulterà inesistente oppure limitata agli esemplari provenienti da luoghi lontani e non disinfestati.

## COLLOCAZIONE DEGLI APPARECCHI

Una collocazione ottimale prevede che gli elettroinsetticidi siano disposti in una zona un poco distante dai luoghi frequentati dalle persone.

Affinché l'azione attrattiva nei confronti degli insetti diurni sia efficace, gli apparecchi devono essere messi in penombra piuttosto che in piena luce. Questa collocazione è preferibile al fine di evitare la competizione tra i raggi emessi dalla macchina ed i raggi solari, che essendo più potenti vanificherebbero l'azione dell'apparecchio. Una fonte UV posta in un ambiente di luce attenuata è sempre in grado di esercitare attrazione nei confronti degli insetti che passano nelle sue vicinanze.

Anche la luce lunare e quella artificiale emessa dalle lampade può interferire con l'azione dell'elettroinsetticida.

Occorre quindi collocare gli elettroinsetticidi in zone schermate da queste fonti luminose. Se si dispongono più apparecchi nello stesso ambiente, occorre distanziarli in base al loro raggio d'azione, così come indicato nei consigli d'utilizzo per ciascun apparecchio.

Se un elettroinsetticida per esempio ha un raggio d'azione di 10 metri, posizionare l'altro a 20 metri di distanza.

Evitare di mettere gli apparecchi vicino a pareti chiare, in quanto la luce emessa si rifletterebbe su queste superfici disturbando la loro azione.

Evitare di disporre gli apparecchi vicino a correnti d'aria, che potrebbero interferire con la loro azione. Mettere gli apparecchi ad una altezza opportuna. L'azione migliore si ha a 2-3 metri dal pavimento.

Non posizionare gli apparecchi davanti a porte e finestre, per evitare che la luce emessa dalle lampade sia vista dagli insetti che sono all'esterno e che potrebbero essere attratti ad entrare nella stanza che stiamo proteggendo.

# ELETTROINSETTICIDI A SCARICA ELETTRICA



## CARATTERISTICHE

CRI-CRI è il distruttore d'insetti più famoso, più venduto e il più imitato. 35 anni di Leadership indiscussa sul mercato internazionale sono il frutto di una strategia imprenditoriale lungimirante. Sin dall'inizio della produzione, MO-EL ha coniugato alta qualità e prezzi contenuti.

Attraverso una rigorosa selezione delle materie prime e importanti investimenti tecnologici, MO-EL ha approntato un'organizzazione produttiva capace di accordare flessibilità, qualità ed economicità. Il risultato è una gamma vastissima di modelli, domestici e professionali, adatti a ciascuna specifica esigenza.

Il principio di funzionamento è semplicissimo: CRI-CRI attira gli insetti mediante specifiche lampade a raggi ultravioletti irresistibili per i giovani insetti volanti e li annienta con una scarica elettrica, nel momento in cui attraversano la griglia interna.

## COMPONENTI

Appositamente studiata per ambienti professionali, questa linea unisce la massima efficacia e funzionalità ad un'assoluta sicurezza. Tutte le macchine di questa serie sono dotate di un pratico cassetto estraibile a scorrimento, a garanzia di una comoda e profonda pulizia, ma possono lavorare anche senza cassetto.

## LA CARROZZERIA

La carrozzeria è realizzata in tecnopolimero plastico di alta qualità, la particolare struttura protegge al massimo le parti elettriche da sporcizia e umidità, garantendo il miglior raffreddamento.

## I MATERIALI

I modelli di questa linea sono in materiali Autoestinguenti per superare indenni eventuali cortocircuiti, termo-resistenti per garantire le massime prestazioni anche alle più elevate temperature e Anti-UV per una qualità inalterata nel tempo.

## LE GRIGLIE

Le griglie AT (alta tensione) in acciaio zincato sono autopulenti e le griglie di protezione esterna sono in acciaio verniciato oppure galvanizzato, per resistere sia alle emissioni UV sia alle intemperie.

## LA SICUREZZA

La linea CRI-CRI professionale è completamente protetta, ideale per interni ed esterni, elimina qualsiasi possibilità di contatto con parti in tensione, a salvaguardia dei bambini e degli animali domestici.

## GARANZIA

Tutti i modelli CRI-CRI della linea professionale sono coperti da una garanzia integrale MO-EL, ad esclusione delle lampade che devono essere annualmente sostituite. Nati per garantire igiene e sicurezza, i diversi modelli di questa linea sono approvati da IMQ e rispondenti ai più severi requisiti della normativa CE.

# CRI CRI®



**SYLVANIA** FLUORESCENT LAMP F40W/T12/BL368  
88 Hz Operation

**F40W/T12/BL368**

<p><b>A) Spectral Irradiance vs. Wavelength</b></p>	<p><b>Special Irradiance @ 1 m distance</b></p> <p>UVB = 0.05 µW/cm² UVA = 0.07 µW/cm² UVA+UVB = 0.12 µW/cm² Wavelength range: 200 - 400 nm UVI: 200 - 311 nm UVB: 280 - 311 nm</p> <p>Lamp parameters: Voltage: 230 V Current: 1.65 A Power: 86.5 W</p>
<p><b>B) UV Action Curve vs. Wavelength</b></p>	<p>Also to EN 60529-0-08:1997 CLASSIFICATION</p> <p>Total Effective Irradiance @ 1 m distance: E<sub>UVB</sub> = 0.0001 W/m² E<sub>UVA</sub> = 0.0001 W/m² E<sub>UVA+UVB</sub> = 0.0002 W/m²</p>
<p><b>C) Total Effective Irradiance vs. Wavelength</b></p>	<p>Total Effective Irradiance @ 1 m distance: E<sub>UVB</sub> = 0.0001 W/m²</p>

**ATTENTION:** This UV energy source emits UV radiation. Avoid exposure to skin and eyes. Lamp comply with the requirements of EN 60521 and EN 61193, respectively. Starter and ballast must comply with EN 60520 and EN 60523, respectively. \* Life test according to EN 60521, Annex C.

Issued by: Havelle Sylvania  
Date: 28.01.2011  
Revision Date:

**DATA SHEET**

Specification No.: 81P-6433  
Supersedes: -  
Page: 2 of 2

**SYLVANIA**

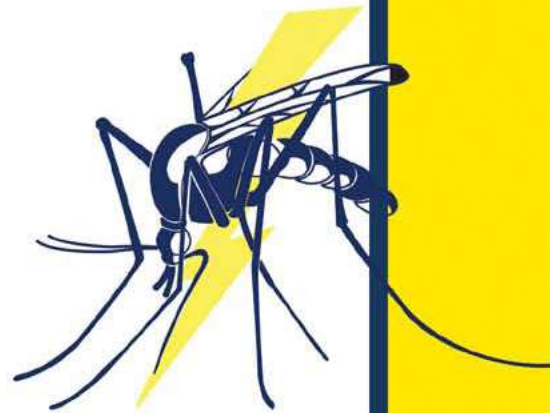

### PER UNA SISTEMAZIONE OTTIMALE

- 1 - Posizionare CRI CRI lontano dalle zone piu' frequentate.
- 2 - Evitare di posizionare CRI CRI in piena luce, poiche' la penombra ne favorisce il funzionamento ottimale.
- 3 - L'altezza ideale e' di oltre 2 m dal pavimento.
- 4 - Evitare di posizionare CRI CRI vicini a correnti d'aria che potrebbero allontanare gli insetti . Si consiglia di sovradimensionare sempre l'impianto, maggiore e' la potenza delle lampade maggiori saranno le prestazioni.

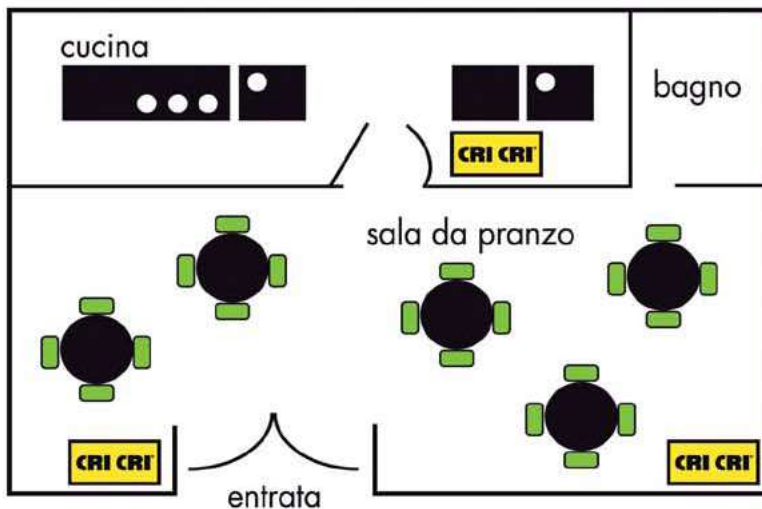

# FLUO

INSECTIVORO  
368

ART.368FR  
ART.368FG

 **MADE IN ITALY**

**FR** ROSSO CORALLO  
**FG** GIALLO LIME



# LINEA FLUO



32

# FLUO

CRI-CRI

ART.300FR  
ART.300FG  
ART.309FR  
ART.309FG

 **MADE IN ITALY**

**FR** ROSSO CORALLO  
**FG** GIALLO LIME

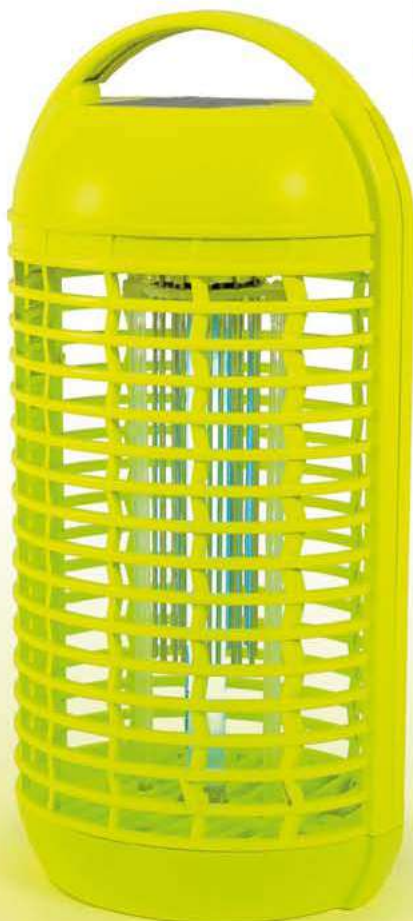



# CRI-CRI 300N



ART.300N

MADE IN ITALY

## STRUTTURA

Leggero e compatto, il modello è in tecnopolimero plastico autoestinguente e Anti-UV.

La pulizia è facile e veloce, grazie allo speciale cassetto completamente removibile. Lampada e griglia elettrificata sono dotate dell'esclusivo sistema di pulizia brevetto MO-EL (che consente una pulizia accurata senza operazioni di smontaggio o uso di spazzole).

Tutti i prodotti di questa linea sono coperti da una garanzia MO-EL di 2 anni, ad esclusione delle lampade che devono essere sostituite ogni anno.

## LAMPADE

La lampada UV-A è di alta qualità, ha una potenza di 6 W e un raggio d'azione di circa 3-5 mt.

## SICUREZZA

Approvato da IMQ, il modello è conforme alle normative CE.

34

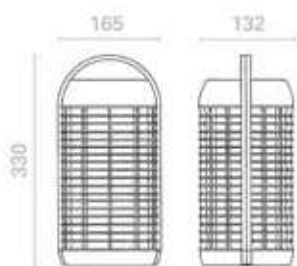

TIRANTE puliscigriglia  
e puliscilampada  
BREVETTATO

### CARATTERISTICHE TECNICHE

300N

Dimensione in mm.	132x165x330 mm (H)
Peso	1,1 kg
Alimentazione	230V/50HZ
Potenza	6 W
Copertura (r.lineare)	3 -5 m
Potenza scarica	1500V
Classe di isolamento	II
Lampade	1X6W UV-A Attinica
Durata lampade	2000h
Materiali	ABS
Metel	MOE300N

RICAMBIO LAMPADA

0421





Ideale per ambienti di medie dimensioni, questo modello unisce alle caratteristiche di estrema compattezza e robustezza, un'estrema facilità di pulizia.

### STRUTTURA

Elegante, discreto, efficace, il prodotto assicura prestazioni e qualità inalterate nel tempo. È coperto da una garanzia MO-EL di 2 anni, ad esclusione delle lampade che devono essere annualmente sostituite.

### LAMPADE

Dotato di 1 lampada UV-A di 15 W e un raggio d'azione di circa 8-10 mt.

### SICUREZZA

Protetto IPX3 contro la pioggia.

Le griglie e le parti plastiche sono testate contro l'ossidazione (Prova ai vapori salini), tutta la carrozzeria è testata per durare sia in condizioni di estremo calore e aridità che per resistere al freddo.

Le griglie mantengono la loro efficienza nel tempo perchè la scarica ad alta tensione e le bacchette elettrificate distanziate fanno sì che non si sporchino.

# CRI-CRI 304

ART.304

MADE IN ITALY

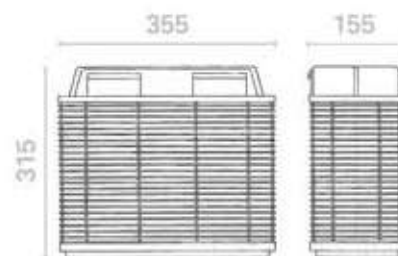

#### CARATTERISTICHE TECNICHE

304

Dimensione in mm.	355x155x315 mm (H)
Peso	4,1 kg
Tensione di alimentazione	230V/50HZ
Tensione di scarica	5000 V
Consumo totale	35W
Lampade UV-A	1x15 W
Durata lampade	2000 h
Dotazione di serie	Catenella
Grado di protezione contro l'acqua	IPX3
Classe d'isolamento	II
Metel	MOE304

RICAMBIO LAMPADA

0415



IPX3



# CRI-CRI 309

ART.309

MADE IN ITALY

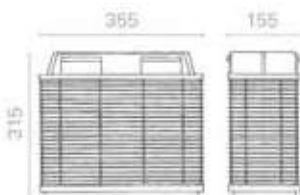

## CARATTERISTICHE TECNICHE

309

Dimensioni mm	355X155X315 mm (h)
Peso	4,2 Kg
Alimentazione	230V - 50 Hz
Tensione di scarica	5000V
Consumo Totale	45W
Lampade UV-A	2X15W
Durata lampade	2000 h
Dotazione di serie	catenella
Grado IP	IPX3
Classe di isolamento	II
Metel	MOE309

RICAMBIO LAMPADA

0415

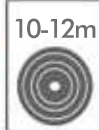

Compatto e discreto, resistente e facile da pulire, grazie al suo cassetto estraibile è il modello ideale per locali di media dimensione.

## STRUTTURA

Il design sobrio ed elegante ne esalta l'estrema funzionalità anche in ambienti ostili.

Il modello assicura una qualità inalterata nel tempo ed è coperto da una garanzia MO-EL di 2 anni, ad esclusione delle lampade che devono essere annualmente sostituite.

## LAMPADE

Dotato di 2 lampade UV-A di 15 W il modello assicura un'emissione luminosa di 30 W e un raggio d'azione di circa 10-12 mt.

## SICUREZZA

Protetto IPX3 contro la pioggia.

Le griglie sono testate contro l'ossidazione (Prova ai vapori salini), tutta la carrozzeria è testata per durare sia in condizioni di estremo calore e aridità che per resistere al freddo.







# CRI-CRI 305E

Caratteristica di questo modello è l'ottimo rapporto qualità-prezzo.

## STRUTTURA

La robusta struttura assicura un'ottima funzionalità anche in ambienti ostili. Il modello assicura una qualità inalterata nel tempo ed è coperto da una garanzia MO-EL di 2 anni, ad esclusione delle lampade che devono essere annualmente sostituite.

## LAMPADINE

Il modello è dotato di 1 lampada UV-A che genera un'emissione luminosa di 20 W con un raggio d'azione di circa 10 - 12 mt. I porta lampada sono a tenuta stagna al fine di evitare l'accesso di acqua o polvere.

## SICUREZZA

Nato per garantire igiene e sicurezza, questo modello è certificato contro la pioggia IPX4. E quindi adatto anche ad un uso all'esterno.



**MADE IN ITALY**

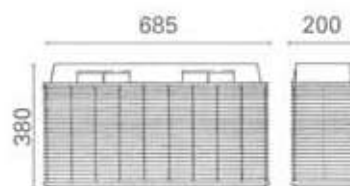

### CARATTERISTICHE TECNICHE

Dimensioni mm  
Peso  
Alimentazione  
Tensione di scarica  
Consumo Totale  
Lampade UV-A  
Durata lampade  
Dotazione di serie  
Grado IP  
Classe di isolamento  
Metel

### 305E

685x200x380 mm (h)  
8 Kg  
230V - 50 Hz  
5000V  
45W  
1X20W  
3000 h  
catenella  
IPX4  
II  
MOE305E

RICAMBIO LAMPADA

0512



**IPX4**



# CRI-CRI 308A



ART.308A

MADE IN ITALY

il top della gamma è studiato per uso agricolo e per locali in cui è necessario pulire con acqua.

## STRUTTURA

La robustissima struttura garantisce la massima durata anche nelle peggiori condizioni di lavoro. Il modello è coperto da una garanzia MO-EL di 2 anni, ad esclusione delle lampade che devono essere annualmente sostituite. La griglia esterna zincata è dotata di dispositivo di messa a terra: in caso di spruzzi d'acqua o altro, la corrente passa dalla griglia ad alta tensione alla griglia di protezione e quindi a terra, evitando di danneggiare chi ha provocato lo spruzzo.

Nel caso in cui siano rimosse le griglie esterne di protezione, un interruttore di sicurezza toglie tensione all'apparecchio.

## LAMPADE

Le 2 potenti lampade UV-A di 40 W generano un'emissione luminosa di 80 W per un raggio d'azione di circa 15-18 metri. I porta lampada sono a tenuta stagna, al fine di evitare l'accesso di acqua o polvere.

## SICUREZZA

Absolutamente igienico e sicuro, questo modello è approvato da IMQ in classe IPX4.

Protetto contro l'acqua, adatto e sicuro per essere installato all'esterno in modo permanente.

38

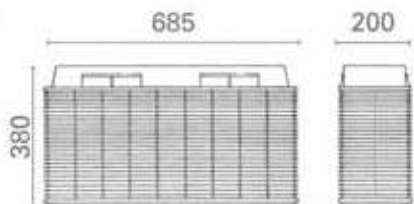

## GRIGLIA INTERNA A 5000V A SCARICA ALTERNATA

1. interruttore di sicurezza
2. griglia esterna a terra



### CARATTERISTICHE TECNICHE

308A

Dimensioni mm	685x200x380 mm (h)
Peso	8,6 Kg
Alimentazione	230V - 50 Hz
Tensione di scarica	5000V
Consumo Totale	95W
Lampade UV-A	2X40W
Durata lampade	2000 h
Dotazione di serie	catenella
Grado IP	IPX4
Classe di isolamento	1
Metel	MOE308A

RICAMBIO LAMPADA

0802



IPX4



CE



# CRI-CRI 307A

Questo modello è destinato ad uso agricolo e ad ambienti in cui è necessario lavare con getti d'acqua.

## STRUTTURA

Il prodotto assicura qualità inalterata nel tempo e ottime prestazioni, anche in condizioni di lavoro difficili. La griglia zincata esterna è dotata di dispositivo di messa a terra, al fine di evitare danni alle persone: nel caso in cui eventuali spruzzi d'acqua raggiungano l'apparecchio, la corrente passa dalla griglia ad alta tensione alla griglia di protezione, scaricandosi a terra ed evitando di danneggiare chi ha provocato lo spruzzo. Nel caso in cui siano rimosse le griglie esterne di protezione, un interruttore di sicurezza toglie tensione alle griglie interne.

## LAMPADE

Le 2 potenti lampade UV-A da 20W generano un'emissione luminosa di 40 W e un raggio d'azione di circa 12-15 mt. I porta lampada sono a tenuta stagna, al fine di evitare l'accesso di di acqua o polvere.

## SICUREZZA

Nato per garantire igiene e sicurezza, questo modello è approvato da IMQ in classe IPX4. Protetto contro l'acqua, adatto e sicuro per essere installato all'esterno in modo permanente. Le griglie e le parti plastiche sono testate contro l'ossidazione (Prova ai vapori salini), tutta la carrozzeria è testata per durare sia in condizioni di estremo calore e aridità che per resistere al freddo. Le griglie mantengono la loro efficienza nel tempo perchè la scarica ad alta tensione e le bacchette elettrificate distanziate impediscono allo sporco di procurare danni.



**MADE IN ITALY**

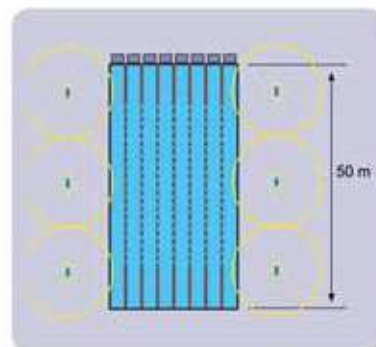

**ESEMPIO POSIZIONAMENTO  
SU PISCINA**



CARATTERISTICHE TECNICHE	307A
Dimensioni mm	685x200x380 mm (h)
Peso	8 Kg
Alimentazione	230V - 50 Hz
Tensione di scarica	5000V
Consumo Totale	65W
Lampade UV-A	2X20W
Durata lampade	2000 h
Dotazione di serie	catenella
Grado IP	IPX4
Classe di isolamento	1
Metel	MOE307A
<b>RICAMBIO LAMPADA</b>	<b>0512</b>



12-15m



**IPX4**



# CRI-CRI 308E



ART.308E

MADE IN ITALY

40

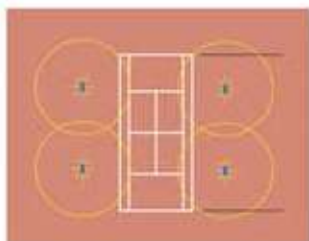

ESEMPIO POSIZIONAMENTO  
SU CAMPO DA TENNIS

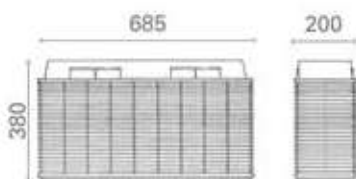

E' il più potente distruttore d'insetti della linea professionale.

## STRUTTURA

La particolare struttura assicura una lunga durata anche negli ambienti più difficili, il prodotto è coperto da una garanzia di 2 anni, ad esclusione delle lampade che devono essere sostituite annualmente.

## LAMPADE

Dotato di 2 lampade UV-A da 40 W, il modello fornisce una potenza complessiva di 80 W e un raggio d'azione di circa 15-18 mt. I porta lampada sono a tenuta stagna, al fine di garantire il perfetto funzionamento delle lampade, pioggia, polvere e vapori.

## SICUREZZA

Nato per assicurare massima igiene e sicurezza, questo modello è approvato da IMQ in classe IPX4.

Protetto contro l'acqua, adatto e sicuro per essere installato all'esterno in modo permanente.

Le griglie sono testate contro l'ossidazione (Prova ai vapori salini), tutta la carrozzeria è testata per durare sia in condizioni di estremo calore e aridità che per resistere al freddo.



### CARATTERISTICHE TECNICHE

	308E
Dimensioni mm	685x200x380 mm (h)
Peso	8,6 Kg
Alimentazione	230V - 50 Hz
Tensione di scarica	5000V
Consumo Totale	95W
Lampade UV-A	2X40W
Durata lampade	2000 h
Dotazione di serie	catenella
Grado IP	IPX4
Classe di isolamento	II
Metel	MOE308E

RICAMBIO LAMPADA

0802



15-18m

IPX4





# CRI-CRI 307E

Questo prodotto è simile al modello 308E, ma di potenza inferiore.

## STRUTTURA

Robusto e resistente, il modello assicura una qualità inalterata nel tempo ed è coperto da una garanzia MO-EL di 2 anni, ad esclusione delle lampade che devono essere annualmente sostituite.

## LAMPADE

La luce UV-A di lunghezza d'onda 315-400 nm non risulta visibile all'occhio umano, ma viene percepita da molte specie di insetti che la utilizzano per orientarsi in volo.

Le 2 potenti lampade UV-A di 20 W generano un'emissione luminosa di 40 W per un raggio d'azione di 12-15 mt.

## SICUREZZA

Assolutamente igienico e sicuro, questo modello è approvato da IMQ in classe IPX 4.

Protetto contro l'acqua, adatto e sicuro per essere installato all'esterno in modo permanente.

Le griglie sono testate contro l'ossidazione (Prova ai vapori salini), tutta la carrozzeria è testata per durare sia in condizioni di estremo calore e aridità che per resistere al freddo.



**MADE IN ITALY**



ESEMPIO POSIZIONAMENTO  
SU CAMPO DA CALCIO



CARATTERISTICHE TECNICHE	307E
Dimensioni mm	685x200x380 mm (h)
Peso	8 Kg
Alimentazione	230V - 50 Hz
Tensione di scarica	5000V
Consumo Totale	65W
Lampade UV-A	2X20W
Durata lampade	2000 h
Dotazione di serie	catenella
Grado IP	IPX4
Classe di isolamento	II
Metel	MOE307E
 RICAMBIO LAMPADA	0512

**IPX4**



12-15m



# ELETTROINSETTICIDI A CARTA COLLANTE



## EFFETTI DANNOSI DOVUTI AGLI INSETTI

Per evitare qualsiasi tipo di contaminazione è necessario attuare una lotta radicale agli insetti volanti, quali mosche e moscerini, le cui larve si nutrono di materiale organico in decomposizione. Durante la crescita gli insetti entrano in contatto con agenti patogeni pericolosissimi per l'uomo, quali: Streptococchi, causa d'infezioni della pelle e intestinali, Campylobacter che causa pericolose infezioni intestinali, Clamidi, parassita che si annida nell'organismo causando danni gravissimi e Klebsiella, che provoca infezioni alle vie urinarie e respiratorie.

Altrettanto dannosi sono gli insetti come il Tribolio della farina, il Trogoderma, la Tigola o l'Anodio del pane che danneggiano le derrate alimentari.

Per questo è necessario attuare una valida protezione contro gli insetti, attraverso il monitoraggio e il controllo costante dei punti critici.

## SOLUZIONI A NORMA DI LEGGE EFFICACIA DELLE LAMPADE UV-A

Tra le soluzioni proposte, la più efficace è l'elettroinsetticida a luce UV-A, che sfrutta la proprietà di attrazione dei raggi UV-A nei confronti degli insetti, senza danneggiare l'uomo. Per essere percepita dal sistema di orientamento degli insetti, le lampade UV-A devono garantire un'estrema precisione nella frequenza delle emissioni, per questo è importante sostituire le lampade dopo un anno di attività, pena l'inefficacia del sistema stesso. È importantissimo sostituire le lampade con le nostre originali MO-EL.

## LAMPADE UV-A

Lampade a vapori di mercurio a bassa pressione costituite da un involucro in vetro tubolare contenente due elettrodi, con rivestimento interno fluorescente. Producono emissioni nel campo dell'ultravioletto tra i 300 e i 400 nm con il picco a 365 nm.

## PER AUMENTARE L'EFFICACIA DELLA TRAPPOLA LUMINOSA

MO-EL ha abbinato al richiamo delle lampade una gamma completa di carte collanti con retinatura per facilitare il monitoraggio.

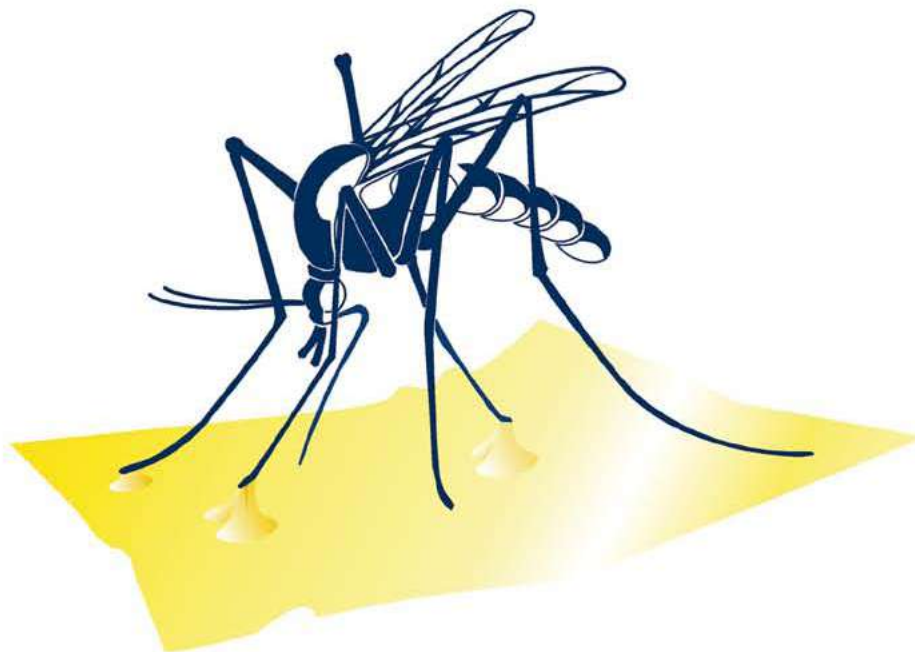



# COS'E' L' HACCP

## COS 'E' L'HACCP?

L'HACCP (Hazard Analysis Critical Control Point) è un metodo di controllo e monitoraggio igienico finalizzato a tutelare la salute del consumatore.

L'Italia ha recepito le normative europee (Dir.CEE n°43/93) e le ha rese operative emanando il D.L.n.155/97, in esso sono contenute le prescrizioni da osservare e con esso diviene necessaria l'applicazione della metodologia HACCP.

## DOVE SI APPLICA

In ogni filiera produttiva si individuano dei 'punti critici', per ognuno dei quali esistono dei controlli che, per legge, devono essere sistematicamente effettuati, in modo da poter risalire alle cause che possono aver determinato un qualsiasi problema. Il metodo HACCP si basa su criteri scientifici ed offre una serie di vantaggi:

- Consente di identificare e prevenire i pericoli di contaminazione del cibo;
- Agevola i controlli delle autorità;
- Favorisce una competizione onesta e trasparente avente come obiettivo la soddisfazione del consumatore. Il sistema HACCP si riferisce alla totalità del processo effettuato e non solo al controllo del prodotto finito.

## LE CATEGORIE TENUTE AL RISPETTO DELLA NORMATIVA

Tutte le aziende alimentari che svolgono attività di produzione, preparazione, trasformazione, fabbricazione, confezionamento, deposito, trasporto, distribuzione, manipolazione, vendita, fornitura, somministrazione al consumatore.

Ad esempio:

**RISTORANTI**

**BAR, PASTICCERIE**

**RIVENDITE ALIMENTARI E ORTOFRUTTA**

**SALUMERIE, GASTRONOMIE**

**MACELLERIE, PESCHERIE**

**PANIFICI**

**FARMACIE.**



# MO STICK INOX

ART.372

MADE IN ITALY

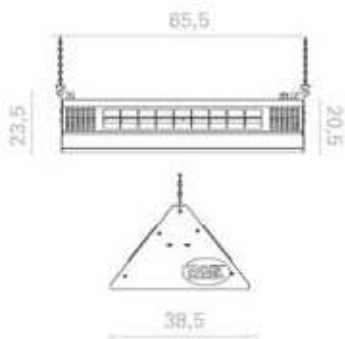

Appositamente realizzato per grandi ambienti professionali che richiedono la massima igiene ambientale.

## STRUTTURA

Il prodotto è realizzato interamente in acciaio inox AISI 304, saldato e trattato per l'utilizzazione in ambienti dove si preparano alimenti. Al fine di renderlo protetto contro i getti d'acqua e la polvere il modello è dotato di portalamпада a tenuta stagna, cavo e spina di gomma

con passacavo a tenuta stagna, guarnizione tra carrozzeria e coperchio.

Per incrementare il potere di attrazione sugli insetti volanti e ridurre i consumi di energia elettrica, abbiamo sostituito i vecchi reattori elettromeccanici con accenditori elettronici. La potenza assorbita scende a 40 watt.

MO-STICK è una trappola che consente il monitoraggio degli insetti catturati. Estremamente facile la pulizia e la sostituzione delle carte adesive.

Il design pulito ed elegante lo rende un oggetto decorativo, silenzioso e discreto che nasconde la vista degli insetti. MO-STICK può essere appeso al soffitto con 2 pratiche catenelle, fissato al muro o semplicemente appoggiato.

## LAMPADE

Le 2 potenti lampade UV-A di 40 W montate su portalamпада a tenuta stagna, sono dotate di guaina antifrantumazione per la protezione del tubo: in caso di rottura dei vetri questi non si disperdono nell'ambiente e contemporaneamente i fosfori della lampada non fuoriescono.

La guaina è perfettamente trasparente ai raggi UV-A.

## SICUREZZA

Il modello è approvato IMQ, grado di protezione IP65 e conforme alla normativa CE.

MUNITO DI CAVO E SPINA



LAMPADE ANTI FRANTUMAZIONE  
FISSAGGIO A SOFFITTO O A PARETE  
REATTORE ELETTRONICO

### CARATTERISTICHE TECNICHE

372

Dimensione in mm	655x385x235 mm (H)
Peso	7,8 Kg
Tensione di alimentazione	220-240V ~ 50-60Hz
Consumo Totale	40W
Lampade UV-A	2x40 W antifrantumazione
Durata lampade	2000 h
Cavo d'alimentazione	Neoprene
Livello di protezione	IP65
Dotazione di serie	Catenella-Carta Adesiva
Metel	MOE372

### RICAMBIO LAMPADA

000788

15-18m

HACCP

IP65



CE





Appositamente realizzato per grandi ambienti professionali che richiedono la massima igiene ambientale.

### POSIZIONAMENTO

Le lampade devono essere installate lontano dalle principali sorgenti luminose (finestre, etc) e bisogna evitare di sistemare le lampade in piena corrente d'aria che potrebbe disturbare il volo degli insetti. E' necessario evitare di installare le mo-stick sopra i punti produttivi perchè lo scopo è di allontanare gli insetti da queste aree. Il collegamento ideale è tra i punti d'ingresso e quelli produttivi in modo da catturare gli insetti prima che arrivino ai punti critici di produzione.

### STRUTTURA

Il prodotto è realizzato in lamiera verniciata di colore bianco.

MUNITO DI CAVO E SPINA



**MADE IN ITALY**



#### CARATTERISTICHE TECNICHE

397

Dimensione in mm	655x390x235 mm (H)
Peso	7,8 Kg
Tensione di alimentazione	220-240V ~ 50-60Hz
Consumo Totale	40W
Lampade UV-A	2x40 W antifrantumazione
Durata lampade	2000 h
Cavo d'alimentazione	Neoprene
Livello di protezione	IP65
Dotazione di serie	Catenella-Carta Adesiva
Metel	MOE397



#### RICAMBIO LAMPADA

000788

IP65



HACCP

15-18m





MADE IN ITALY

Questo dispositivo elettrico è fabbricato in conformità alle Direttive HACCP Analisi dei Rischi e Controllo dei Punti Critici (CE 93/43-96/3-DL 155/97). Questo sistema permette di controllare ed eliminare tutti gli insetti volanti nell'ambiente circostante.

**STRUTTURA E INSTALLAZIONE**

L'unione tra le lampade UV-A e la carta collante è l'unico sistema che permette il monitoraggio degli insetti. La carta collante evita la frammentazione dell'insetto e quindi il proliferare dei batteri. Tutto ciò rende MO-FLY un'ottima soluzione per il controllo degli insetti. L'apparecchio può essere fissato a parete o appoggiato.

**LAMPADE**

E' dotato di due lampade UV-A ad alto rendimento, con una potenza complessiva di 30 W e un raggio d'azione di circa 10-12 mt.

**SICUREZZA**

Il modello ha una protezione IP55 e conforme alla normativa CE. Le parti elettriche dell'apparecchio, comprese le lampade attiniche UV-A rimangono completamente isolate e protette dalla copertura trasparente infrangibile per garantire la più alta sicurezza e il massimo rispetto delle norme igienico-sanitarie.

MUNITO DI CAVO E SPINA

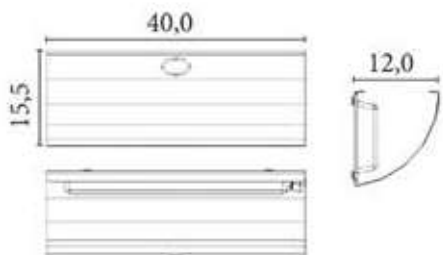

CARATTERISTICHE TECNICHE	701
Dimensioni in mm.	400x120x155 mm (H)
Peso	2,2 kg
Tensione di alimentazione	230V/50Hz
Consumo Totale	40W
Lampade UV-A	2x15 W
Materiale di costruzione	Alluminio-PMMA
Raggio d'azione	10-12 mt
Livello di protezione	IP55
Dimensione della carta collante	34,5x17 cm
Dotazione di serie	Carta adesiva
Metel	MOE701
<b>RICAMBIO LAMPADA</b>	<b>0415</b>





Questo dispositivo elettrico è fabbricato in conformità alle Direttive HACCP Analisi dei Rischi e Controllo dei Punti Critici (CE 93/43-96/3-DL 155/97). Le speciali lampade UV-A sono collocate per attrarre tutti gli insetti volanti verso l'apparecchio. Quando gli insetti si avvicinano rimangono attaccati alla carta collante fissata ai lati. Questo sistema permette di controllare ed eliminare tutti gli insetti volanti nell'ambiente circostante.

### STRUTTURA E INSTALLAZIONE

MO -Butterfly è completamente in alluminio ed è dunque indicato per essere utilizzato in ambienti in cui si producono cibi.

La carta collante si sostituisce in pochi attimi permettendo una pulizia facile e veloce.

L'apparecchio può essere installato sia a parete fronte, sia a parete retro oppure a soffitto.

### LAMPADE

E' dotato di due lampade UV-A ad alto rendimento, con una potenza complessiva di 30 W e un raggio d'azione di circa 10-12 mt.

### SICUREZZA

La parte elettrica dell'apparecchio, comprese le lampade attiniche UV rimangono completamente isolate e protette dalla copertura trasparente infrangibile per garantire la più alta sicurezza e il massimo rispetto delle norme igieniche-sanitarie. Grado di protezione IP55.

MUNITO DI CAVO E SPINA



**MADE IN ITALY**



CARATTERISTICHE TECNICHE	700
Dimensioni in mm.	112x435x400 mm (H)
Peso	2,5 kg
Tensione di alimentazione	230V/50HZ
Consumo Totale	40W
Lampade UV-A	2x15 W
Materiale di costruzione	Alluminio-PMMA
Raggio d'azione	10-12 mt
Livello di protezione	IP55
Dimensione della carta collante	34,5x17 cm
Dotazione di serie	Carta adesiva MOE700
Metel	
<b>RICAMBIO LAMPADA</b>	<b>0415</b>



**IP55**



# MO PLICK



DISPONIBILE ANCHE IN VERSIONE "ARABESQUE" ART. 398A

ART.399  
ART.398A

Trappola a carta collante realizzata per ambienti che debbono abbinare un'efficace strumento di lotta agli insetti nocivi ad apparecchiature esteticamente piacevoli.

Prodotto da installazione senza cavo di alimentazione.

### STRUTTURA E LAMPADE

Facile da pulire, MO-PLICK è anche verniciabile per essere adattato ad ogni ambiente.

La carenatura esterna si estrae con un semplice gesto e la carta collante si sostituisce in pochi attimi.

Dotato di una lampada UV-A a risparmio energetico, con potenza di 20 W e un raggio d'azione di circa 3-5 mt.

Il modello e' conforme alla normativa CE e approvato IMQ.

PRODOTTO DA INSTALLAZIONE SENZA CAVO DI ALIMENTAZIONE

MADE IN ITALY

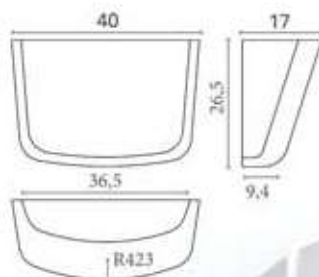

VERNICIABILE

48



CARATTERISTICHE TECNICHE	398A	399
Dimensioni in mm.	210x375x105	400x170x265mm (H)
Peso	1,4Kg	1,4 kg
Tensione di alimentazione	220-240V ~ 50-60Hz	220-240 ~ 50-60Hz
Consumo Totale	20W	20W
Lampade UV-A	1x20 W	1x20 W
Materiale di costruzione	Ottone	Polistirolo
Raggio d'azione	4-5 m	4-5 m
Dotazione di serie	Carta adesiva	Carta adesiva
Metel	MOE398A	MOE399
RICAMBIO LAMPADA	004622	004622





Ammazzainsetti a carta collante realizzato per ambienti che debbono abbinare un'efficace strumento di lotta agli insetti nocivi ad apparecchiature esteticamente piacevoli.

#### STRUTTURA

La scocca esterna in acciaio inox di spessore 1,2 mm, si estrae con un semplice gesto e la carta collante si sostituisce in pochi attimi permettendo una pulizia facile e veloce.

#### LAMPADE

Dotato di una lampada UV-A a risparmio energetico, con potenza di 20 W ed un raggio d'azione di circa 3-5 mt.

#### SICUREZZA

Il modello è conforme alla normativa CE e approvato IMQ, risponde alle attuali normative HACCP per le lavorazioni alimentari.

**PRODOTTO DA INSTALLAZIONE SENZA CAVO DI ALIMENTAZIONE**



**MADE IN ITALY**

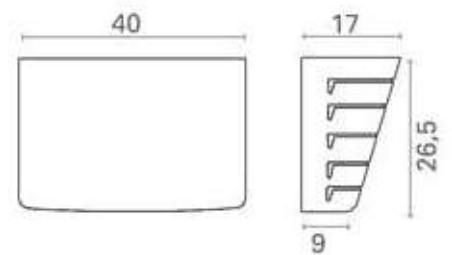

CARATTERISTICHE TECNICHE	398R
Dimensioni in mm.	400x170x265mm (H)
Peso	2,9 kg
Tensione di alimentazione	220-240 ~ 50-60Hz
Consumo Totale	20W
Lampade UV-A	1x20 W
Materiale di costruzione	Inox AISI304
Raggio d'azione	4-5 m
Dotazione di serie	Carta adesiva
Metel	MOE398R



**RICAMBIO LAMPADA**

**004622**



# MO PLICK SLIM WHITE

ART.398W

MADE IN ITALY  
NOVITÀ



Ammazzainsetti a carta collante realizzato per ambienti che debbono abbinare un'efficace strumento di lotta agli insetti nocivi ad apparecchiature esteticamente piacevoli.

## STRUTTURA E LAMPADE

La scocca esterna in lamiera verniciata bianca lo rende una presenza discreta in qualunque ambiente, mentre la dimensione compatta ne contiene l'ingombro favorendone il posizionamento.

La scocca metallica si estrae con estrema facilità, permettendo la pulizia e il cambio della carta in pochi secondi.

Questo modello monta una lampada a raggi UV-A a risparmio energetico da 20 W, per un raggio d'azione di 4-5 mt.

Costruito a norme CE, certificato IMQ e compatibile con la normativa HACCP per le lavorazioni alimentari.

**PRODOTTO DA INSTALLAZIONE SENZA CAVO DI ALIMENTAZIONE**

50

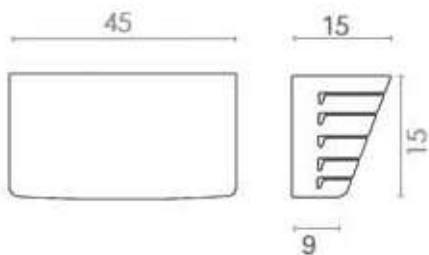

### CARATTERISTICHE TECNICHE

398W

Dimensioni in mm.	450x150x150mm (H)
Peso	2,9 kg
Tensione di alimentazione	220-240 ~ 50-60Hz
Consumo Totale	20W
Lampade UV-A	1x20 W
Materiale di costruzione	Lamiera verniciata
Raggio d'azione	4-5 m
Dotazione di serie	Carta adesiva
Metel	MOE398W

RICAMBIO LAMPADA

004622





# ELETTROINSETTICIDI AD ASPIRAZIONE

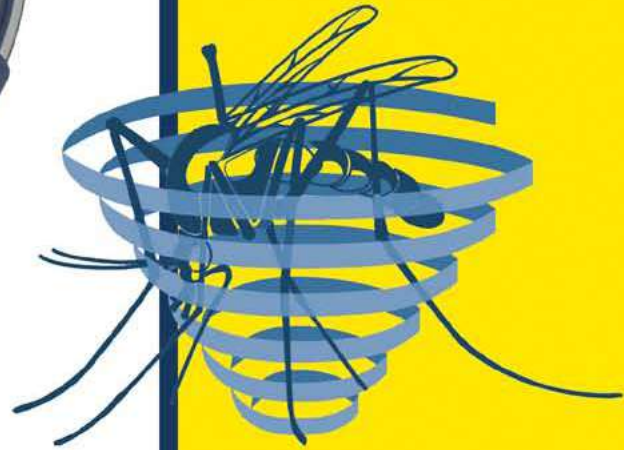

**MOON**

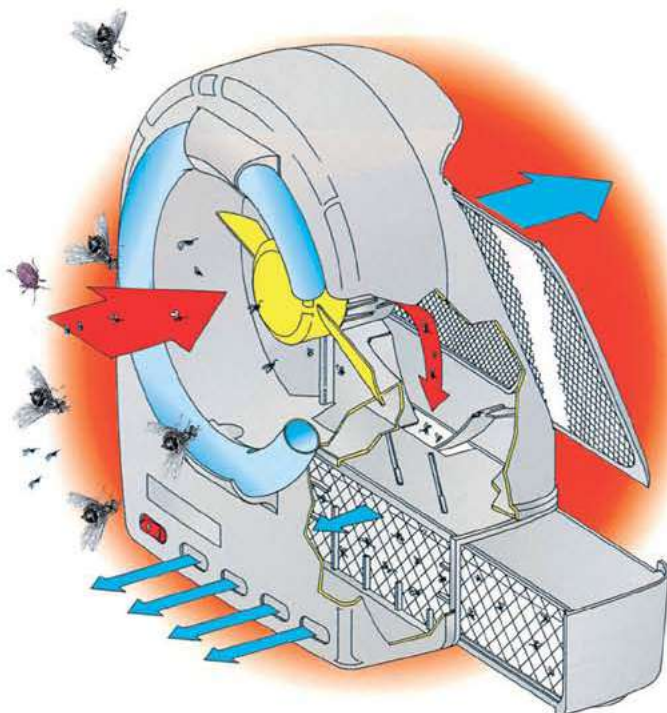

**insectivoro**





## CARATTERISTICHE

No agli insetti, sì all'ambiente. MO-EL ha realizzato una gamma completa di prodotti contro gli insetti, sicuri per l'ambiente e innocui per l'uomo. INSECTIVORO utilizza l'azione combinata delle lampade UV-A e di una ventola. Gli insetti sono attirati dalla luce, aspirati dalla ventola e rinchiusi in un cassetto. Ognuno potrà scegliere se trattenere gli insetti fino alla morte o liberarli. Il cassetto brevetto MO-EL è dotato di uno sportellino a chiusura automatica in caso di blackout o spegnimento. Per liberare gli insetti è sufficiente estrarre il cassetto, aprirlo ed allontanarsi.

## LE LAMPADE

Massima attrazione sugli insetti, massime prestazioni nel tempo e massima sicurezza: MO-EL utilizza per i propri apparecchi solo lampade UV-A fornite dai migliori produttori del settore, a livello mondiale. Per ottenere la massima funzionalità è necessario sostituire le lampade nei tempi consigliati, con ricambi originali MO-EL.

## COMPONENTI

### LA VENTOLA

Gli insetti, attirati dalla luce, sono aspirati da una ventola plastica morbida, dotata di pale arrotondate che, senza frantumarli, li intrappola nel cassetto.

Per i bambini poi, la ventola è assolutamente sicura, anche in caso di introduzione accidentale delle mani al suo interno in quanto strutturata e costruita nel rigoroso rispetto delle norme di sicurezza CE.

### GLI SPORTELLINI

Gli sportellini sono alloggiati nel coperchio del cassetto o del filtro, si aprono e si chiudono automaticamente in sincronia con l'accensione e lo spegnimento della ventola.

### LA STRUTTURA

Realizzato con plastiche antigraffio, INSECTIVORO unisce l'estrema facilità e praticità d'uso alla bellezza di un design innovativo. Leggerissimo e portatile può essere collocato in qualsiasi ambiente. Filtri e cassetto sono facilmente estraibili e lavabili in acqua.

### PLUS

#### SICUREZZA

INSECTIVORO e MOON sono approvati e sotto permanente controllo dell'IMQ.

#### L'ECOLOGIA

Costruito con materiali riciclabili, INSECTIVORO non usa veleni, non produce fumi.

#### L'ECONOMIA D'USO/IL RISPARMIO

Lampade e ventilatore assorbono 55 watt, (nel mod.368) INSECTIVORO assicura costi minimi e lunga durata.

#### LA QUALITÀ DELLA VITA

Nessun rumore, nessun odore, e nessun insetto visibile, INSECTIVORO migliora l'ambiente e la vita.

## LAMPADE

### LAMPADE UV-A

Si tratta di lampade a vapori di mercurio a bassa pressione con involucro di vetro tubolare contenente due elettrodi, con rivestimento interno fluorescente. Producono emissioni nel campo dell'ultravioletto tra i 300 e i 400 nm con il picco a 365 nm.

### LAMPADE UV-C - GERMICIDE solo sul modello 363 STERILIZER

Si tratta di lampade a vapori di mercurio a bassa pressione con involucro di vetro tubolare emissioni di radiazioni ultraviolette a onda corta con un picco a 253,7 nm (UV-C).

Attenzione: l'esposizione diretta alle radiazioni è estremamente dannosa per tutti gli organismi viventi, pertanto l'apparecchio non va utilizzato se presenta rotture nella carrozzeria.

Qualsiasi intervento all'apparecchio deve essere effettuato esclusivamente da tecnici qualificati.





ART.3688B

• • •  
Moon è l'ultima e più performante trappola per insetti della MO-EL. La lampada UV-A attinica a 32W attira gli insetti anche da molti metri di distanza. Il guscio di sicurezza protegge la lampada dagli urti. Moon è un prodotto silenzioso e consuma solo 25W perchè dotato di motore ed accenditore energy-saving.

  
MADE IN ITALY



## IL PRIMO INSECT KILLER AD ASPIRAZIONE IP34 PER ESTERNI

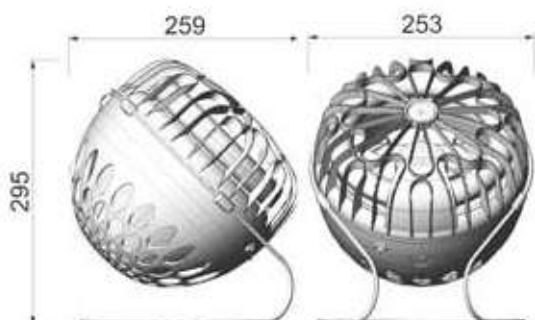

La possibilità di posizionarlo a terra, l'inclinazione a 45° e l'intensità di aspirazione lo rendono ideale anche contro la zanzara tigre. Robustezza e protezione dalla pioggia IP34 lo rendono sicuro ed efficace sia in casa che in giardino. MOON è un prodotto italiano fatto in Italia, talmente bello da decorare qualsiasi ambiente.

LAMPADA SYLVANIA

ACCENDITORE ELETTRONICO A RISPARMIO ENERGETICO CHE MIGLIORA L'EFFICACIA DELLA LAMPADA E NE RADDOPPIA LA DURATA

MOTORE A RISPARMIO ENERGETICO

COPERCHIO BREVETTATO CON FLAPS CHE SI CHIUDONO QUANDO SI SPEGNE O QUANDO MANCA LA CORRENTE

CESTELLO FILTRO LAVABILE

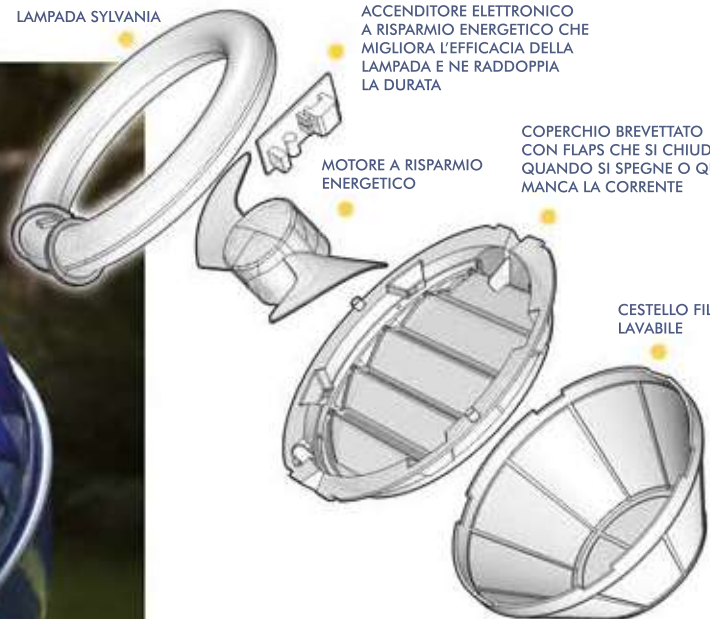

### CARATTERISTICHE TECNICHE

3688B

Dimensioni	250 x 252 x 290 mm
Peso	1,4 kg
Alimentazione	220-240V ~ 50-60Hz
Potenza	25 W
Potenza Motore	4,5 W
Velocità motore	1200 rpm
Lampada	32W attinica
Durata lampada	4000h
Raggio d'azione	14/16 m2
Materiali	ABS
Classe di isolamento	II
Metel	MOE3688B

RICAMBIO LAMPADA

001493

IP34

14-16m



# INSECTIVORO BASIC



ART.361B

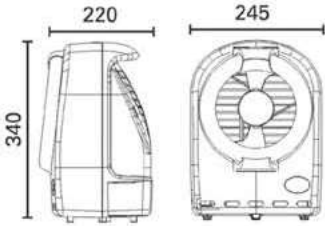

54

Questo modello offre tutte le funzioni fondamentali dell'INSECTIVORO, è semplice da pulire grazie al filtro ed al cassetto estraibili, facile da usare e comodo da trasportare.

**IL MOTORE DELLA VENTOLA FUNZIONA CON DUE VELOCITÀ**

La prima più lenta e molto silenziosa adatta per catturare durante la notte insetti come le zanzare nel più completo silenzio.  
La seconda più veloce, adatta per il giorno, vince la resistenza degli insetti più grossi, come mosche, tafani, cimici ecc.

Il modello di base è completo di tutte le funzioni, ideale sia per l'ambiente domestico sia per le piccole attività artigianali o commerciali.  
Doppia velocità per funzionare perfettamente di giorno e di notte.  
Può essere collocato su mobili, per terra o appeso alla parete, tramite il tassello in dotazione.  
Si consiglia di posizionarlo nelle zone più buie e di pulire frequentemente filtri e cassetto.

**BREVETTO DEL SISTEMA AUTOMATICO DI CHIUSURA DEL CASSETTO**

Cassetto estraibile di facile pulizia



**MADE IN ITALY**



CARATTERISTICHE TECNICHE	361B
Struttura	PC-ABS
Dimensioni	245x220x340 mm (H)
Peso	2,4 kg
Tensione di Alimentazione	230V/50Hz
Lampade UV-A	1x32 W
Durata Lampade	2000 h
Velocità motore	900/1050 rpm
Classe di isolamento	II
Consumo Totale	55 W
Metel	MOE361B
<b>RICAMBIO LAMPADA</b>	<b>001493</b>





# INSECTIVORO STERILIZER

Dotato di lampada (UV-C) interna ad azione germicida, sterilizza gli insetti catturati nel cassetto e l'aria che ne esce. Questo modello è stato pensato per risolvere problemi igienici e ambientali; è ideale per ristoranti, locali di produzione e vendita alimenti, ospedali ed ovunque si senta l'esigenza di eliminare dall'ambiente microbi e batteri.

## IL MOTORE DELLA VENTOLA FUNZIONA CON DUE VELOCITÀ

La prima più lenta e molto silenziosa adatta per catturare durante la notte insetti come le zanzare nel più completo silenzio.

La seconda più veloce, adatta per il giorno, vince la resistenza degli insetti più grossi, come mosche, tafani, cimici ecc.

LAMPADA GERMICIDA  
BREVETTO DEL SISTEMA  
AUTOMATICO DI CHIUSURA  
DEL CASSETTO

**MADE IN ITALY**

Certificazione: test efficacia  
germicida  
dell'apparecchio  
(Università di Parma)



UNIVERSITÀ DEGLI STUDI DI PARMA  
FACOLTÀ DI MEDICINA E CHIRURGIA

ISTITUTO DI MICROBIOLOGIA  
41100 Parma - Italia - Via S. Donato, 14  
Telefono: 0521/209000-0521/209001 - Telefax: 0521/209002  
Telex: 320200

With reference to the assignment received from this company on 6th February 1998 regarding the microbiological study related to the "Definition of the germicidal capacity of the instrument "Insectivoro", Model 362, of the company MO-EL S.r.l.", I hereby transmit the results obtained in the tests conducted.

According to a special protocol (Enclosure n° 3), a test was carried out to verify the capacity of the instrument "insectivoro", Model 362, to sterilize cultures on solid terrains of gram positive and gram negative micro-organisms, inserted in the insect collection chamber fitted on the instrument. The results are reported in Enclosure n° 4.

The results demonstrated that the exposure of the bacterial cultures, even for only five minutes, in the insect collection chamber fitted on the instrument, is fully able to exercise bactericidal action such as to completely sterilize the cultures in question.

It is therefore possible to conclude that the instrument "insectivoro", Model 362, of the company MO-EL S.r.l., is able to exercise an effective germicidal action inside the insect collection chamber fitted on the instrument, as shown by the complete sterilization of cultures on solid terrains of *Staphylococcus aureus* ATCC29213 and *Escherichia coli* ATCC25922.

*Luigi Di Lorenzo*  
Prof. G. GIARDI

### CARATTERISTICHE TECNICHE

Struttura  
Dimensioni  
Peso  
Tensione di Alimentazione  
Lampade UV-A  
Lampada UV-C germicida  
Durata Lampade  
Velocità motore  
Classe di isolamento  
Consumo Totale  
Metel

363G

PC-ABS  
245x220x340 mm (H)  
2,6 kg  
230V/50Hz  
1x32 W  
1x9 W  
2000 h  
900/1050 rpm  
II  
75 W  
MOE363G

RICAMBIO LAMPADA

001493



# INSECTIVORO



ART.368G

Appositamente studiato per chi desidera azzerare costi e zanzare, questo modello si caratterizza per l'eccezionale rapporto qualità-prezzo. La lampada da 32W ha un raggio d'azione di circa 14-16mt.

## MOTORE AD 1 VELOCITA'

Adatto per catturare anche gli insetti più grossi nel più completo silenzio.

**MADE IN ITALY**

56

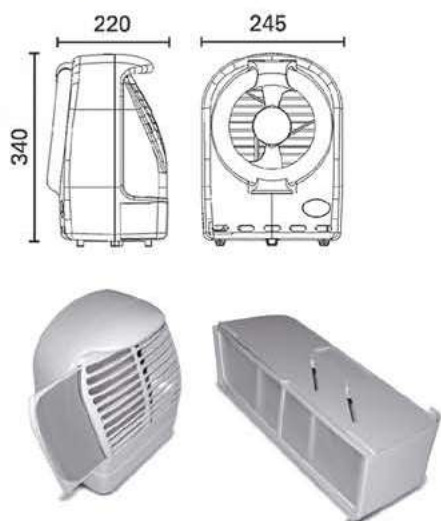

**BREVETTO DEL COPERCHIO  
DEL CASSETTO CHE SI CHIUDE  
QUANDO SI ESTRAE PER PULIRLO**



### CARATTERISTICHE TECNICHE

368G

Struttura	PC-ABS
Dimensioni	245x220x340 mm (H)
Peso	2,4 kg
Tensione di Alimentazione	230V/50Hz
Lampade UV-A	1x32 W
Durata Lampade	2000 h
Velocità motore	900 rpm
Classe di isolamento	II
Consumo Totale	55 W
Metel	MOE368G

RICAMBIO LAMPADA

001493





Elettroinsetticida ad aspirazione ideale per spazi interni.  
Il design gradevole lo rende adatto per essere collocato in ogni ambiente su un mobile, sul pavimento oppure appeso ad una parete.

#### STRUTTURA

La struttura è in Polipropilene.

#### LAMPADE

Dotato di 1 lampada attinica UV-A da 15W, fornisce un raggio d'azione di 8-10 metri circa.

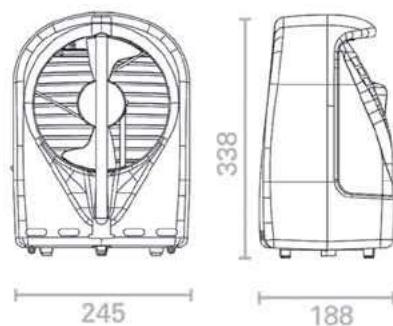

CARATTERISTICHE TECNICHE	396A
Struttura	PP
Dimensioni	245x190x340 mm (H)
Peso	1,9 kg
Tensione di Alimentazione	230V/50Hz
Consumo Totale	35W
Lampade UV-A	1x15 W
Durata Lampade	2000 h
Velocità motore	900 rpm
Classe di isolamento	II
Metel	MOE396A
 RICAMBIO LAMPADA	0415



# DRAGON FLY



40W

30W

16W

ART.7216  
ART.7228  
ART.7220

Le DragonFly sono il miglior compromesso tra prezzo e prestazioni. Solide e compatte, possono essere anche installate a muro per proteggere ogni ambiente, domestico o professionale. Disponibili nelle versioni 16W, 30W e 40W, con vaschetta frontale raccogli insetti.

58



# MINI GEKO

Mini Geko, con soli 4 Watt, protegge il tuo ambiente domestico, nelle stanze della tua casa. Mini Geko è un alleato discreto della tua tranquillità.

ART.7103

CARATTERISTICHE TECNICHE	7216	7228	7220	7103
Struttura	ABS/acciaio	ABS/acciaio	ABS/acciaio	ABS
Peso	2,5 Kg	3,5 Kg	4 Kg	0,6 Kg
Dimensioni in cm	36,5x14x28(H)	52x14x31,5(H)	68,6x14x31,5(H)	12x24(H)
Tensione di alimentazione	230V/50Hz	230V/50Hz	230V/50Hz	230V/50Hz
Consumo totale	22W	36W	45W	8W
Lampada	2x8W	2x15W	2x20W	4W
Raggio d'azione	12/14 m	16/18 m	18/20 m	2/4 m
Doppio isolamento	I	I	I	II
Dotazioni	Catenelle	Catenelle	Catenelle	Gancio
Metel	MOE7216	MOE7228	MOE7220	MOE7103
<b>RICAMBIO LAMPADA</b>	<b>003706</b>	<b>003705</b>	<b>003941</b>	<b>001720</b>







# PLUG-A

**ADATTO ANCHE A STANZE DI HOTEL**

## DECORA LA TUA CASA, PROTEGGI LA TUA PELLE

Cattura ed elimina gli insetti volanti per notti tranquille in un ambiente salubre.

I led di Plug-a attirano le zanzare che vengono poi aspirate all'interno del cassetto.

Efficace e silenzioso, agisce nell'oscurità.

Non necessita di piastrelle o altri elementi chimici.

E' innocuo per adulti e bambini.

ART.7000A  
ART.7000R

## DOPPIA FUNZIONE

I led luminosi brillano nella notte e fungono da luce di cortesia o segna passo.

## VANTAGGI

NON E' NECESSARIO VENTILARE L'AMBIENTE PRIMA DI SOGGIORNARVI.

UTILIZZABILE ANCHE COME LUCE NOTTURNA DI CORTESIA

IGIENICO E FACILE DA PULIRE GRAZIE AL PRATICO

CASSETTINO DI RACCOLTA BREVETTATO

## UNIVERSAL PLUG-IN SYSTEM

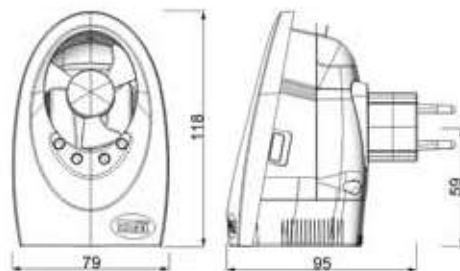

Distruttore di insetti con spina girevole



PIU' CHE PERFETTO CONTRO L'INSETTO

plug A



### CARATTERISTICHE TECNICHE

Struttura  
Peso  
Alimentazione  
Consumo totale  
Lampada  
Raggio d'azione  
Livello di protezione  
Doppio isolamento

### PLUG-A

ABS  
150 gr  
220-240V~50-60HZ  
3W  
nr.4 LED UV-A  
(m) 2 m  
IP00  
II



# LINEA IGIENE

ASCIUGAMANI E  
ASCIUGACAPELLI  
PER COMUNITA'



## CARATTERISTICHE

La qualità dei servizi igienico-sanitari è fondamentale per l'igiene e l'affidabilità di un locale pubblico. Dove sostano migliaia di persone è assolutamente necessario offrire la garanzia di un ambiente pulito e igienicamente sicuro. A tutela della salute pubblica e per la serenità dei professionisti del settore, MO-EL ha realizzato una linea completa di asciugamani elettronici per il bagno.

Asciugare le mani senza alcun contatto è oggi facile e sicuro.

Comodi da pulire ed estremamente robusti, i prodotti MO-EL assicurano le massime prestazioni per migliaia di cicli di lavoro.

## RISPARMIO

### L'ECONOMICITÀ

La linea sanitaria offre un vantaggio in più: il risparmio. Come dimostrano recenti studi svolti in Germania, già dopo 30.000 cicli di lavoro si ottengono considerevoli risparmi economici rispetto all'utilizzo dei rotoli di carta, mentre nei confronti dei rotoloni tessili, il risparmio scatta già dopo 2.000 cicli.

## SICUREZZA

### OMOLOGAZIONI

Come sempre MO-EL garantisce l'assoluta sicurezza dei suoi apparecchi.

Tutti i prodotti sono conformi alle norme CE, tutte le parti elettriche sono totalmente protette, con doppio isolamento in Classe II, omologate IMQ (ove specificato).

La protezione IPX3 offre ampi margini di sicurezza anche in ambienti a rischio, quali centri sportivi, piscine, palestre.

Come sempre MO-EL ha eliminato la necessità di qualsiasi contatto diretto per ridurre qualsiasi tipo di rischio che possa mettere l'utente in pericolo.

- No** a inutili sprechi di carta;
- No** al servizio interrotto per mancanza di carta nel dispenser;
- No** a spendere esattamente 10 volte tanto solo per la felicità del fornitore di carta;
- No** carta negli scarichi e per terra;
- No** confusione;
- No** vandalismo;
- No** alla distruzione inutile degli alberi.

Almeno per asciugare le mani possiamo fare a meno di abbattere alberi.





# ASCIUGA MANI

Design ergonomico, praticita' e robustezza, il modello 315 e' costruito in ABS antiurto e Anti-UV. 315 mantiene nel tempo un'assoluta qualita' estetica e strutturale.

La peculiarita' di questo modello e' che l'aspirazione dell'aria avviene nella parte superiore enon dal basso, dove altrimenti aspirerebbe polvere e sporcizia.

## SICUREZZA

Conforme alle norme CE e IMQ, tutte le parti elettriche sono totalmente protette con doppio isolamento in classe II.

## FUNZIONAMENTO

Un potente flusso d'aria calda si attiva automaticamente all'avvicinarsi delle mani, grazie al dispositivo a raggi infrarossi.

## PRATICITA'

Il tempo di asciugatura è di circa 20 secondi.

ART.315

MADE IN ITALY

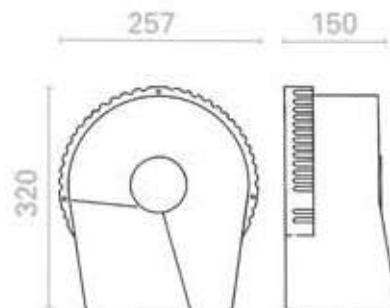

CARATTERISTICHE TECNICHE	315
Dimensioni in mm	320x257x150 mm(H)
Peso	2,8Kg
Tensione di Alimentazione	230V/50Hz
Potenza	2125W
Velocità aria (m/s)	17
Portata aria (m³/h)	155
Classe di isolamento	II
Grado di protezione	IPX3
Metel	MOE315



# WHITE DRAGON

ART.715



Il design semplice e armonico rendono questo asciugamani una soluzione ottimale per qualsiasi ambiente. Inoltre, l'ottimo rapporto tra rendimento e consumo, oltre a quello qualità/prezzo, lo caratterizzano come la miglior scelta per le piccole-medie aree.

## STRUTTURA

La forma arrotondata del corpo ne facilita la pulizia e impedisce che si depositino sigarette o cartacce. Il sensore di rilevamento elettronico, a raggi infrarossi reagisce fino ad una distanza di 20 cm. Struttura in ABS

## COLLOCAZIONE

Adatto ad installazioni in aree a medio traffico quali i ristoranti, gli hotel, gli uffici, ambulatori medici, bar.

62

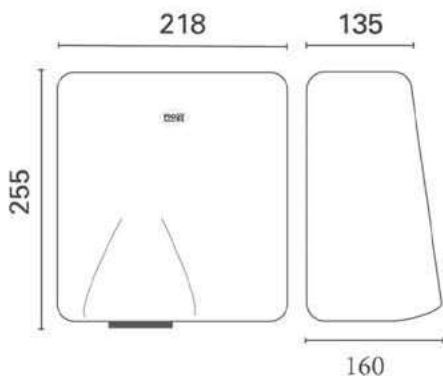

### CARATTERISTICHE TECNICHE

715

Dimensione in mm.	255x218x160mm (H)
Peso	2,4 kg
Tensione di alimentazione	230V/50HZ
Potenza	1650 W
Velocità' aria (m/s)	12
Portata aria (m³/h)	120
Classe d'isolamento	II
Grado di protezione	IPX1
Rumorosità	65db/A
Metel	MOE715



IPX1 CE





# STEEL DRAGON

Il modello è caratterizzato da un design moderno e dalla robustezza del materiale. Il rapporto tra rendimento e consumo energetico è ottimo. La manutenzione di questo modello è minima.

## STRUTTURA

La carrozzeria in acciaio è un'unità compatta, con caratteristiche antivandalico. Il sensore elettronico è integrato nella piastra di rilevamento.

## COLLOCAZIONE

Si tratta di un asciugamani antivandalico e dunque ottimo per zone ad alto traffico quali aeroporti, stazioni di servizio, scuole, università, centri commerciali.

## ANTIVANDALICO

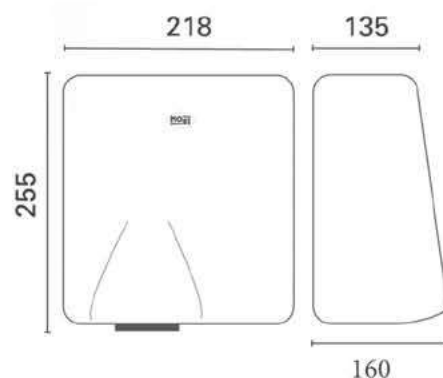

### CARATTERISTICHE TECNICHE

716

Dimensione in mm.	255x218x160mm (H)
Peso	3 kg
Tensione di alimentazione	230V/50HZ
Potenza	1650 W
Velocità' aria (m/s)	12
Portata aria (m³/h)	120
Classe d'isolamento	I
Grado di protezione	IPX1
Rumorosità	65db/A
Metel	MOE716



# BLOW



ART.725

64

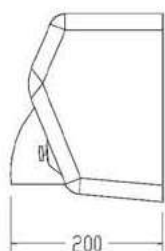
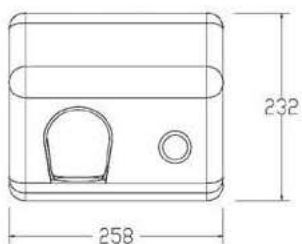

Asciugamani antivandalico con pulsante e getto orientabile. Premendo il pulsante si aziona il potente getto d'aria che asciuga rapidamente le mani. Per interrompere l'erogazione del getto d'aria si può premere nuovamente il pulsante o attendere lo spegnimento automatico dopo alcuni secondi.

## STRUTTURA

La carrozzeria in acciaio verniciato con piastra a muro in alluminio pressofuso lo rende antivandalico.

Il bocchettone d'uscita dell'aria è in acciaio inox. Grazie alla rotazione di 360° del bocchettone è possibile asciugare anche il viso.

## COLLOCAZIONE

Si tratta di un asciugamani antivandalico e dunque adatto per zone ad alto traffico quali aeroporti, stazioni di servizio, scuole etc...

## ANTIVANDALICO



### CARATTERISTICHE TECNICHE

725

Dimensioni in mm	258x200x232 mm (H)
Peso	4,7 Kg
Tensione di Alimentazione	230V/50HZ
Potenza	2300 W
Velocità aria (m/s)	>22
Portata aria (m³/h)	210
Classe di isolamento	I
Grado di protezione	IPX1
Rumorosità	78dB/A
Metel	MOE725



IPX1 CE

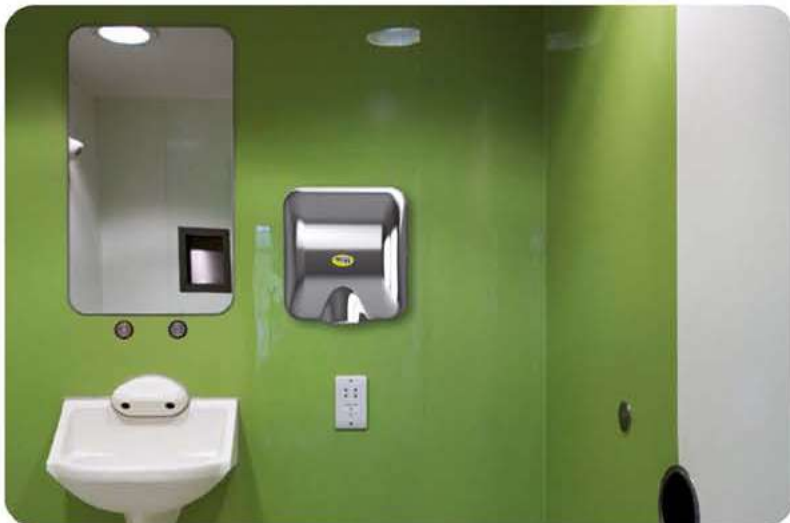

Il modello è caratterizzato da un design accattivante e dal getto convergente. Ha un ottimo rapporto consumo/rendimento e necessita di una manutenzione minima. L'asciugatura delle mani è rapida e veloce grazie al sistema che concentra il flusso e permette l'utilizzo per un minor tempo con minor consumo energetico.

#### STRUTTURA

La robusta carrozzeria in acciaio AISI 304 lo rende antivandalico. La fotocellula è integrata nella carrozzeria e ne permette l'utilizzo senza che l'utente debba toccare nulla.

#### COLLOCAZIONE

Si tratta di un asciugamani antivandalico e dunque adatto per zone ad alto traffico quali aeroporti, stazioni di servizio, scuole etc....

### ANTIVANDALICO

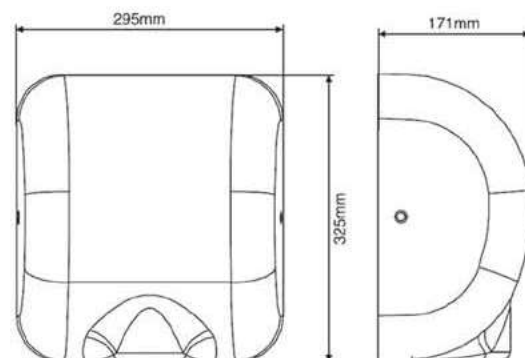

#### CARATTERISTICHE TECNICHE

726

Dimensioni in mm	295x171x325 mm (H)
Peso	4,9 kg
Tensione di Alimentazione	230V/50HZ
Potenza	1800 W
Velocità aria (m/s)	80
Portata aria (m³/h)	168
Classe di isolamento	I
Grado di protezione	IPX1
Rumorosità	78dB/A
Metel	MOE726



IPX1 CE

# TWIST

ART.734  
ART.734G

**DISPONIBILE NELLE  
VERSIONI BIANCO E  
SILVER**

66



## ASCIUGAMANI A LAMA D'ARIA

Gli asciugamani a lama d'aria sono stati studiati per ridurre i consumi di corrente ed accelerare la velocità di asciugatura. Si infilano le mani nell'apertura superiore e 2 lame di aria con 42 ugelli puntiformi soffiano via le gocce dalle mani, poi le asciugano anche grazie all'aria che si riscalda man mano che funziona.

Una raffinata elettronica lo protegge da atti vandalici e agenti esterni. La vasca raccoglie gocce ne garantisce l'igiene e lo rende adatto a luoghi pubblici, come hotel, ristoranti, scuole e ospedali.

## RESISTENZA ESCLUDIBILE

DOTATO DI TERMOMETRO AMBIENTE E DI FILTRO ANTIPOLVERE



### CARATTERISTICHE TECNICHE

734/ 734G

Dimensione in mm	290x220x670mm (H)
Peso	10 Kg
Tensione di alimentazione	230V/50HZ
Classe di isolamento	II
Potenza	1900 W
Velocità aria (m/s)	95
Materiale	ABS
Colore	Bianco/Silver
Certificato	CE
Decibel	83
Modello	MOE734



**IPX4** **CE**





Elegante, silenzioso e discreto, il modello presenta caratteristiche tecniche ed estetiche di assoluta qualita'.

### SICUREZZA

Conforme alle norme CE, omologato IMQ, FIVE STARS si accende e si spegne senza agire direttamente su spine o interruttori. Le parti elettriche sono totalmente protette, con doppio isolamento e fissate al muro. L'utente tiene in mano solo il tubo dell'aria.

### FUNZIONAMENTO

Il modello si accende tirando l'impugnatura verso i capelli e si spegne riappendendola. Il meccanismo d'accensione, coperto da brevetto MO-EL, consente di ottimizzare il consumo energetico, evitando lo spreco di energia elettrica. L'apparecchio ha una potenza di 900W, a garanzia di un'asciugatura rapida e sicura. La temperatura e' studiata per evitare shock termici ai capelli.

### PRATICITA'

Five Stars s'installa direttamente sul muro, con viti e tasselli che assicurano una tenuta ottimale in qualsiasi condizione.

### COLLOCAZIONE

Il modello e' indicato per l'applicazione negli alberghi di classe internazionale.



**MADE IN ITALY**

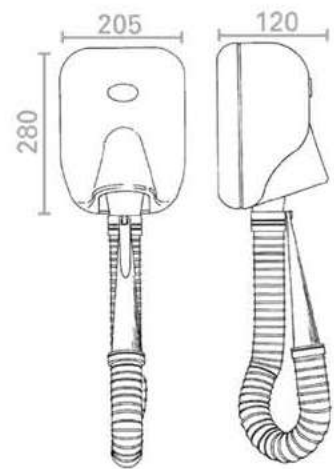

### BREVETTO DELL'ACCENSIONE - SPENNIMENTO



CARATTERISTICHE TECNICHE	329TR
Dimensioni in mm.	280x205x120 mm (H)
Lunghezza tubo	cm 45 150
Peso	1,7 Kg
Tensione di alimentazione	230V/50HZ
Potenza	900 W
Velocita' aria (m/s)	20
Portata aria (m³/h)	50
Durata stimata del motore	900 h
Classe d'isolamento	II
Grado di protezione contro l'acqua	IPX4
Modello	MOE329TR

**IPX4**



# ELEPHON

## ART.320TC

**MADE IN ITALY**

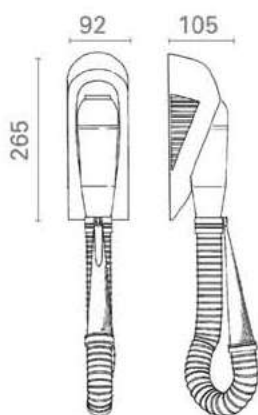

**BREVETTO DELLO SPEGNIMENTO  
AUTOMATICO QUANDO SI  
RILASCI L'IMPUGNATURA**

### CARATTERISTICHE TECNICHE

320TC

Dimensioni in mm.	265x105x92 mm
Lunghezza tubo	cm 45 ÷ 150
Peso	1,2 Kg
Tensione di alimentazione	230V/50HZ
Potenza	700 W
Velocità' aria (m/s)	10
Portata aria (m³/h)	50
Durata stimata del motore	900 h
Classe d'isolamento	II
Grado di protezione contro l'acqua	IPX4
Metel	MOE320TC

IPX4



Per la particolare sagoma ed il design compatto è ideale per ambienti particolarmente ristretti.

### SICUREZZA

La sicurezza è garantita dallo spegnimento automatico. Basta lasciare andare l'impugnatura e il phon si spegne. Tutte le parti elettriche sono totalmente protette, con doppio isolamento. L'apparecchio, conforme alle norme CE, omologato IMQ, si accende e si spegne semplicemente rilasciando il tubo.

### FUNZIONAMENTO

utilizzare questo phon è facile e intuitivo, basta impugnare la manopola e tirarlo verso di sé.

### COLLOCAZIONE

Elephon è particolarmente indicato per l'utilizzo in alberghi e comunità, grazie alla durata del motore superiore a 900h.

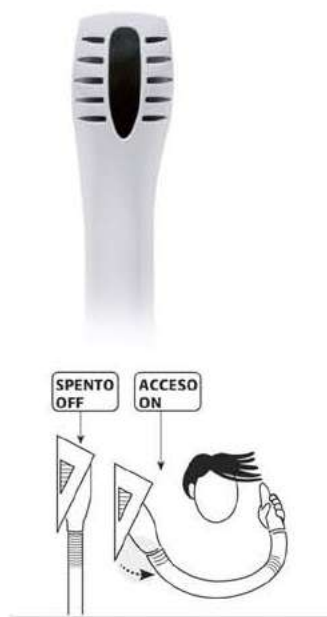

**Accensione:  
brevetto MOEL**





**ASCIUGACAPELLI DA PARETE.**  
 Il design compatto lo rende facilmente adattabile a piccoli ambienti e spazi ridotti sia in casa che in bagni di alberghi e comunita'.

**STRUTTURA**

La struttura e' in PC+ABS e ABS.

**SICUREZZA**

Tutte le parti elettriche sono fissate alla parete, protette e con doppio isolamento in classe II. Il sistema di accensione e spegnimento automatico BREVETTO MO-EL si attiva semplicemente tirando e rilasciando l'impugnatura. Eliminando qualsiasi possibilita' di contatto, inserimento e disinserimento di spine, ELEPHON è assolutamente sicuri anche per i bambini.

**COLLOCAZIONE**

Grande facilita' d'installazione: due viti con tasselli assicurano la perfetta tenuta in ogni condizione.



**MADE IN ITALY**



**Accensione:  
brevetto MOEL**

**BREVETTO DELLO SPEGNIMENTO  
AUTOMATICO QUANDO SI  
RILASCIAMO L'IMPUGNATURA**

CARATTERISTICHE TECNICHE	320TR
Dimensioni in mm.	265x105x92 mm (H)
Lunghezza tubo	cm 45 ÷ 150
Peso	1,2 Kg
Tensione di alimentazione	230V/50HZ
Potenza	700 W
Velocita' aria (m/s)	20
Portata aria (m³/h)	50
Durata stimata del motore	900 h
Classe d'isolamento	II
Grado di protezione contro l'acqua	IPX4
Metel	MOE320TR

**IPX4**



# FURBÌ

ART.720

70

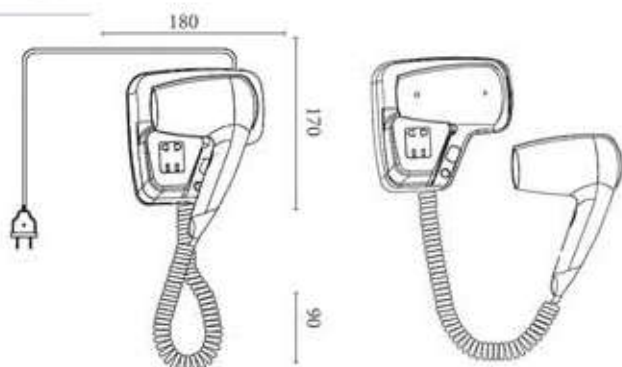

## CARATTERISTICHE TECNICHE

720

Dimensione in mm.	180x90x170 mm (H)
Peso	0,8 Kg
Tensione di alimentazione	230V/50HZ
Potenza	1200 W
Velocità aria (m/s)	6
Portata aria (m³/h)	30
Durata stimata del motore	900 h
Classe d'isolamento	II
Metel	MOE720



## 2 VELOCITÀ

## SICUREZZA

Il modello è conforme alle norme CE. La potenza è di 1200 W per una velocità dell'aria erogata di 6 m/sec.

## PRATICITÀ

Asciugacapelli da muro con presa rasoio. Semplice l'uso, semplicissima l'installazione che avviene tramite un pratico supporto a parete.

## COLLOCAZIONE

Per le sue caratteristiche estetiche e strutturali, il modello è particolarmente idoneo all'uso professionale.





# MISTRAL

## SICUREZZA

Il modello e' conforme alle norme CE.  
L'asciugacapelli ha una potenza di 1250W ed eroga 30 m<sup>3</sup>/h

## PRATICITA'

Mistral e' dotato di pulsante di rilascio.  
Un pratico supporto da parete, di semplicissima installazione,  
consente di riporre l'apparecchio dopo l'uso.

## COLLOCAZIONE

Per le sue caratteristiche estetiche e strutturali e'  
particolarmente adatto all'uso domestico.

ART.379

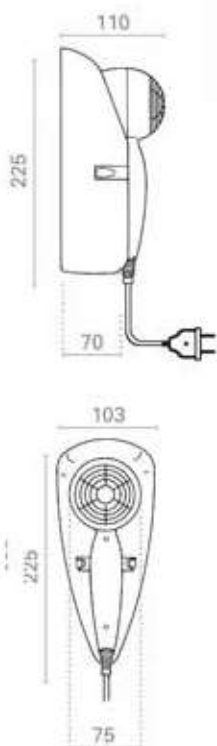

Pratico supporto da parete  
di facile installazione



Spegnimento automatico  
grazie al pulsante di rilascio

CARATTERISTICHE TECNICHE	379
Dimensione in mm.	225x103x110 mm (H)
Peso	0,5 kg
Tensione di alimentazione	230V/50HZ
Potenza	1250 W
Velocita' aria (m/s)	12
Portata aria (m <sup>3</sup> /h)	30
Durata stimata del motore	200 h
Classe d'isolamento	II
Modello	MOE379



# TRICKY DRYER



ART.744

## 2 VELOCITÀ

## SICUREZZA

Il modello è conforme alle norme CE.  
Semplice e maneggevole, grazie all'attacco a pistola e al doppio tasto ON/OFF.

## COLLOCAZIONE

Indicato per Hotel e comunità è consigliata l'installazione tra 1,3m e 1,5 m da terra.

72

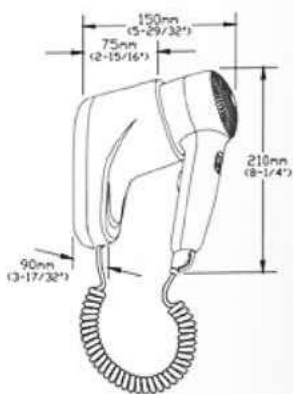

### CARATTERISTICHE TECNICHE

744

Dimensione in mm.	150x210x90
Lunghezza tubo	cm 65 ÷ 180
Peso	0,7 kg
Tensione di alimentazione	220V/50HZ
Potenza	1200 W
Velocità aria (m/s)	10
Portata aria (m³/h)	54
Durata stimata del motore	400 h
Classe d'isolamento	II
Modello	MOE744







LAVORIAMO PER  
AGRICOLTURA  
ZOOTECNIA







ZOOTECNIA

# CRI-CRI 308A



ART.308A

MADE IN ITALY

Il top della gamma è studiato per uso agricolo e per locali in cui è necessario pulire con acqua.

## STRUTTURA

La robustissima struttura garantisce la massima durata anche nelle peggiori condizioni di lavoro. Il modello è coperto da una garanzia MO-EL di 2 anni, ad esclusione delle lampade che devono essere annualmente sostituite. La griglia esterna zincata è dotata di dispositivo di messa a terra: in caso di spruzzi d'acqua o altro, la corrente passa dalla griglia ad alta tensione alla griglia di protezione e quindi a terra, evitando di danneggiare chi ha provocato lo spruzzo.

Nel caso in cui siano rimosse le griglie esterne di protezione, un interruttore di sicurezza toglie tensione all'apparecchio.

## LAMPADE

Le 2 potenti lampade UV-A di 40 W generano un'emissione luminosa di 80 W per un raggio d'azione di circa 15-18 metri. I porta lampada sono a tenuta stagna, al fine di evitare l'accesso di acqua o polvere.

## SICUREZZA

Absolutamente igienico e sicuro, questo modello è approvato da IMQ in classe IPX4.

Protetto contro l'acqua, adatto e sicuro per essere installato all'esterno in modo permanente.

76

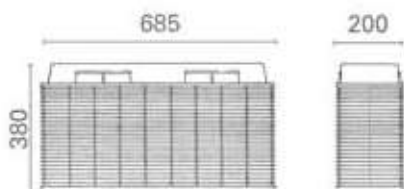

## GRIGLIA INTERNA A 5000V A SCARICA ALTERNATA

1. interruttore di sicurezza
2. griglia esterna a terra

### CARATTERISTICHE TECNICHE

308A

Dimensioni mm	685x200x380 mm (h)
Peso	8,6 Kg
Alimentazione	230V - 50 Hz
Tensione di scarica	5000V
Consumo Totale	95W
Lampade UV-A	2X40W
Durata lampade	2000 h
Dotazione di serie	catenella
Grado IP	IPX4
Classe di isolamento	1
Metel	MOE308A

RICAMBIO LAMPADA

0802



15-18m

IPX4





# CRI-CRI 307A

Questo modello è destinato ad uso agricolo e ad ambienti in cui è necessario lavare con getti d'acqua.

## STRUTTURA

Il prodotto assicura qualità inalterata nel tempo e ottime prestazioni, anche in condizioni di lavoro difficili. La griglia zincata esterna è dotata di dispositivo di messa a terra, al fine di evitare danni alle persone: nel caso in cui eventuali spruzzi d'acqua raggiungano l'apparecchio, la corrente passa dalla griglia ad alta tensione alla griglia di protezione, scaricandosi a terra ed evitando di danneggiare chi ha provocato lo spruzzo. Nel caso in cui siano rimosse le griglie esterne di protezione, un interruttore di sicurezza toglie tensione alle griglie interne.

## LAMPADE

Le 2 potenti lampade UV-A da 20W generano un'emissione luminosa di 40 W e un raggio d'azione di circa 12-15 mt. I porta lampada sono a tenuta stagna, al fine di evitare l'accesso di acqua o polvere.

## SICUREZZA

Nato per garantire igiene e sicurezza, questo modello è approvato da IMQ in classe IPX4. Protetto contro l'acqua, adatto e sicuro per essere installato all'esterno in modo permanente.

Le griglie e le parti plastiche sono testate contro l'ossidazione (Prova ai vapori salini), tutta la carrozzeria è testata per durare sia in condizioni di estremo calore e aridità che per resistere al freddo. Le griglie mantengono la loro efficienza nel tempo perchè la scarica ad alta tensione e le bacchette elettrificate distanziate impediscono allo sporco di procurare danni.



MADE IN ITALY

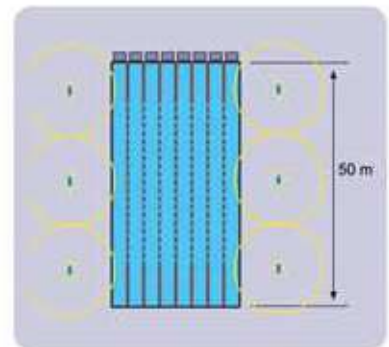

ESEMPIO POSIZIONAMENTO  
SU PISCINA



CARATTERISTICHE TECNICHE	307A
Dimensioni mm	685x200x380 mm (h)
Peso	8 Kg
Alimentazione	230V - 50 Hz
Tensione di scarica	5000V
Consumo Totale	65W
Lampade UV-A	2X20W
Durata lampade	2000 h
Dotazione di serie	catenella
Grado IP	IPX4
Classe di isolamento	1
Metel	MOE307A
RICAMBIO LAMPADA	0512



IPX4



# CRI-CRI 308S



ART.308S

MADE IN ITALY

78

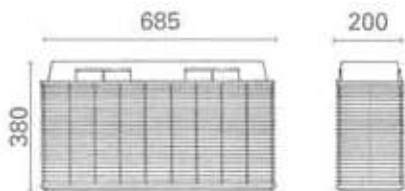

Il top della gamma è studiato per uso agricolo e per locali in cui è necessario pulire con acqua.

### STRUTTURA

La robustissima struttura in **acciaio inox** garantisce la massima durata anche nelle peggiori condizioni di lavoro. Il modello è coperto da una garanzia MO-EL di 2 anni, ad esclusione delle lampade che devono essere annualmente sostituite. La griglia esterna zincata è dotata di dispositivo di messa a terra: in caso di spruzzi d'acqua o altro, la corrente passa dalla griglia ad alta tensione alla griglia di protezione e quindi a terra, evitando di danneggiare chi ha provocato lo spruzzo.

### LAMPADE

Le 2 potenti lampade UV-A di 40 W generano un'emissione luminosa di 80 W per un raggio d'azione di circa 15-18 metri. I porta lampada sono a tenuta stagna, al fine di evitare l'accesso di acqua o polvere.

### SICUREZZA

Assolutamente igienico e sicuro, questo modello è approvato in classe IPX4. Protetto contro l'acqua, adatto e sicuro per essere installato all'esterno in modo permanente.



CARATTERISTICHE TECNICHE	308S
Dimensioni mm	685x200x380 mm (h)
Peso	11 Kg
Alimentazione	230V - 50 Hz
Tensione di scarica	5000V
Consumo Totale	95W
Lampade UV-A	2X40W
Durata lampade	2000 h
Dotazione di serie	catenella
Grado IP	IPX4
Classe di isolamento	I
Metel	MOE308S

RICAMBIO LAMPADA 0802

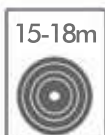



# TURBINE

## EFFICACIA DELL'AZIONE DI TURBINE

La sua azione risulta particolarmente apprezzata nelle zone rurali e negli allevamenti. In questi ambienti, l'impiego di insetticidi chimici o apparecchi pesticidi che potrebbero nuocere alle colture o alla salute degli animali. Turbine, viceversa, utilizza l'azione attrattiva delle sue lampade nei confronti degli insetti volanti. Questi, giunti in prossimità della finestra anteriore, vengono poi risucchiati dall'azione della ventola azionata da un motore elettrico, per essere infine convogliati nella zona inferiore dell'apparecchio, da cui non possono fuoriuscire. La struttura esterna, la ventola, la scatola per l'alloggiamento dei componenti elettrici, sono costruiti in metallo, a garanzia della solidità dell'apparecchio.

ART.30602

MADE IN ITALY

## LE MODALITÀ DI UTILIZZO

L'elettroinsetticida Turbine ha un grado di protezione IPX4, a norma di legge per l'utilizzo all'esterno. Fissaggio a parete mediante tasselli. Per consentire una ridotta frequenza nelle operazioni di smaltimento degli insetti catturati, il sacco a rete di raccolta ha un volume utile di 25 Litri.

## SI CURITÀ

Turbine è un apparecchio sicuro, non presenta rischi di infiammabilità. Non produce fumi che potrebbero disturbare gli animali. Non usa attrattivi chimici che richiedono sostituzione.

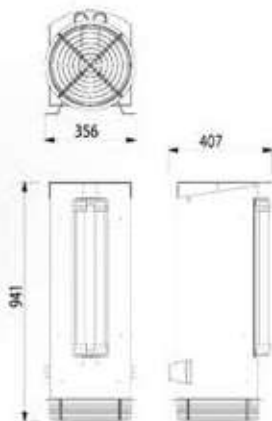

Catture in tre momenti diversi



CARATTERISTICHE TECNICHE	30602
Dimensione in mm.	407x356x941 mm
Peso	11 kg
Tensione di alimentazione	230-240 V/50HZ
Consumo totale	115 W
Lampade attiniche	2x40 W
Durata lampade	2000 h
Raggio d'azione (m)	15/18 m
Velocità rotazione ventola	1000 rpm
Aspirazione aria	4 m/s
Classe d'isolamento	I
Grado di protezione contro l'acqua	IPX4
Rumorosità	62dB/A
Metel	MOE30602
<b>RICAMBIO LAMPADA</b>	<b>0802</b>



IPX4



# RISCALDAMENTO PER AVICOLTURA



La lampada 778R funge da “Madre Artificiale” e ricrea “l’effetto Chioccia” per i pulcini in allevamento.

Il calore è concentrato in un’area circoscritta, che delinea l’Area di Benessere per i pulcini, entro la quale trovano l’ambiente necessario alla loro crescita, paragonabile a quello che troverebbero sotto l’ala della chioccia.

## GLI SVANTAGGI DEL RISCALDAMENTO A GAS IN ALLEVAMENTO

- S’introducono fiamme libere all’interno del capannone.
- Rischio perdita di gas e necessità di elevata manutenzione dei tubi e delle lampade.
- Le lampade a gas sono prive di vetro e soggette a sporcarsi: le polveri e lo sporco ne inficiano l’efficienza.
- La gestione dell’impianto richiede tempo per l’accensione e lo spegnimento di ogni singolo apparecchio.
- La combustione di gas comporta consumo di ossigeno e produzione di CO<sub>2</sub>.
- La maggiore umidità prodotta rende l’aria insalubre ed inumidisce la lettiera, raffreddando le zampe dei pulcini ed aumentando la loro esposizione a patologie.

## PERCHE’ PASSARE AL RISCALDAMENTO ELETTRICO

- Combinando l’impianto fotovoltaico con il riscaldamento elettrico si conseguono notevoli risparmi.
- Riscaldare senza combustione permette l’attivazione della ventilazione ausiliaria solo se realmente necessaria.
- Il riscaldamento elettrico non consuma ossigeno, non produce umidità, nè CO<sub>2</sub>: l’ambiente risulterà più salubre per gli animali.
- Le lampade sono solide, facili da pulire, protette da acqua e polveri (IP55). Il vetro temperato protegge la lampada infrarossi aumentandone la durata e proteggendo la parabola riflettente.
- L’impianto è completamente automatizzato in termini di: accensione, regolazione puntuale della temperatura sottocappa per evitare ogni spreco di energia.
- Complessivamente il benessere degli animali migliora grazie alla salubrità dell’aria, alla riduzione di umidità e al maggiore controllo delle condizioni dell’ambiente circostante.

## CONTATTA MO-EL PER :

- Sopralluogo
- Preventivo
- Assistenza

[info@mo-el.com](mailto:info@mo-el.com)



# CHIOCCIA ARTIFICIALE

## SISTEMA DI RISCALDAMENTO IR-A PER ALLEVAMENTI

La lampada 778R monta una parabola che consente di ampliare e uniformare l'Area di Benessere. La lampada 778R ha una potenza di 1300W ed è IP55.

Questo tipo di lampada può essere utilizzato in qualunque contesto, anche non specificatamente agricolo, in cui ci sia una forte presenza di polveri.

ART.778R

81



CARATTERISTICHE TECNICHE	778R
Dimensioni	360X155X320 mm
Peso	3,7 kg
Alimentazione	230-240V ~ 50-60Hz
Tipologia lampade	1300W ruby
Spettro di emissione	IR-A
Accessorio	supporto per muro
Copertura	6-8 mq
Metel	MCE778R
RICAMBIO LAMPADA	005701



IP55 

# QUADRO ELETTRICO CON LAMPADA 778R PER IMPIANTI AVICOLI



ART.779  
ART.779C  
ART.779S  
ART.779CS

Per mantenere costante la temperatura voluta dall'allevatore nella "Zona Benessere", è necessario controllare la potenza delle lampade istante per istante mediante il quadro elettrico MO-EL.

## COMPOSIZIONE

- 400 V - 3 fasi
- Il controllo di potenza avviene tramite relè statico (1 per fase).
- Ogni relè controlla una corrente nominale di 90 A, per un totale di massimo 13 lampade 778R per ogni relè.
- Ogni quadro gestisce una potenza nominale nell'ordine di 50 KW, per un massimo di 39 lampade.
- Il controllo di potenza avviene con metodo HSC (Half Single Cycle).

I RELÈ STATICI MANTENGONO LA TEMPERATURA SOTTOCAPPA ("EFFETTO CHIOCCIA") ESATTAMENTE COME IMPOSTATA DALL'ALLEVATORE.

## OPZIONI

In base alle caratteristiche dell'allevamento, il quadro può essere fornito con (o senza) CONTROLLORE DI POTENZA e/o con (senza) SELETTORE per il passaggio in manuale.

- 779: quadro senza controllore e senza selettore
- 779C: quadro con controllore
- 779S: quadro con selettore
- 779CS: quadro con controllore e selettore

I quadri sono realizzati nei laboratori MO-EL su richiesta del cliente.

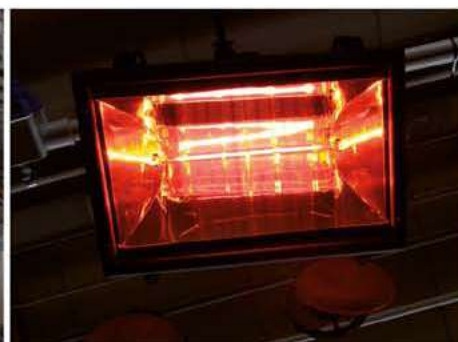



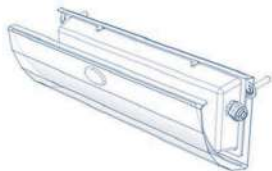

MO-EL S.P.A. VIA GALVANI, 18 - 42027  
 MONTECCHIO EMILIA (RE) - ITALY  
 TEL. +39 0522 868011  
 FAX. +39 0522 864223  
 WWW.MO-EL.COM



Cod. \$00001 Ed. 2018

**PINO SPAGNOLO**  
 DESIGN

[pino@spagnolodesign.it](mailto:pino@spagnolodesign.it)  
[www.spagnolodesign.it](http://www.spagnolodesign.it)

IL PRODUTTORE SI RISERVA IL DIRITTO DI MODIFICARE I PRODOTTI SENZA PREAVVISO.  
 I DATI TECNICI SCRITTI SU QUESTO CATALOGO SONO BASATI SU DATI TECNICI INDICATIVI.  
 THE MANUFACTURER RESERVES THE RIGHT TO MODIFY PRODUCTS' FEATURES WITHOUT PRIOR NOTICE.  
 TECHNICAL DATA WRITTEN IN THIS LEAFLET ARE BASED ON INDICATIVE PARAMETERS.